



Horno empotrado

Manual del usuario

Forno incorporado

Manual do utilizador

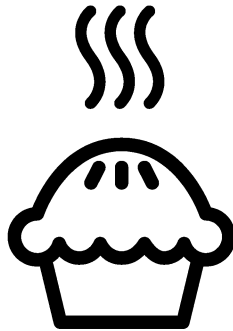

BBIM13300XD

ES / PT

385.4402.95/R.AA/29.09.2020/2-2

7768286733

Estimado cliente,

Por favor, lea este manual antes de usar el aparato.

Beko Gracias por elegir el aparato. Queremos que el aparato, fabricado con alta calidad y tecnología, le ofrezca la mejor eficiencia. Para ello, lea atentamente este manual y cualquier otra documentación proporcionada antes de utilizar el aparato y guárdelo como referencia. Si le da el aparato a otra persona, entregue el manual con él. Siga las instrucciones, teniendo en cuenta toda la información y las advertencias indicadas en el manual de usuario.

Preste atención a todas las informaciones y advertencias del manual de instrucciones. De esta manera, se protegerá a sí mismo y a el aparato contra los peligros que puedan ocurrir.

Guarde el manual de instrucciones. Si le da el aparato a otra persona, entregue el manual con él.

El manual de instrucciones contiene los siguientes símbolos:



Peligro que puede provocar la muerte o lesiones.

AVISO Peligro que puede provocar daños materiales al aparato o a su entorno.



Peligro que puede provocar quemaduras por contacto con superficies calientes.



Información importante o consejos de uso útiles.



Lea el manual de instrucciones.



Arçelik A.Ş.
Karaağaç caddesi No:2-6
34445 Sütlüce/Istanbul/TURKEY
Made in TURKEY

TABLA DE CONTENIDOS

1 Instrucciones de seguridad 4

Propósito del uso	4
Seguridad de los niños, las personas vulnerables y las mascotas	5
Seguridad eléctrica.....	5
Seguridad en el transporte	7
Seguridad de la instalación	7
Seguridad de uso.....	8
Advertencias sobre la temperatura	8
Uso de accesorios	9
Seguridad en la cocina	9
Seguridad durante el mantenimiento y la limpieza.....	10

2 Instrucciones medioambientales 11

Regulación en materia de residuos	11
Conformidad con la normativa WEEE y eliminación del aparato al final de su vida útil.....	11
Eliminación del material de embalaje.....	11
Recomendaciones para el ahorro de energía	11

3 Su aparato 12

Información sobre el aparato.....	12
Introducción y uso del panel de mandos del aparato	13
Control del horno.....	13
Funciones de funcionamiento del horno..	14
Accesorios del aparato	16
Uso de accesorios del aparato	17
Especificaciones técnicas	20

4 Primer uso 21

El primer ajuste de la primera vez.....	21
Primera limpieza.....	21

5 Cómo usar el horno 23

Información general sobre el uso del horno	23
Funcionamiento de la unidad de control del horno	23
Ajustes	26

6 Información general sobre la cocción 29

Advertencias generales sobre la cocción en el horno.....	29
Pasteles y alimentos para el horno....	29
Carne, pescado y aves de corral.....	32
Parrilla.....	33
Alimentos de prueba	34

7 Mantenimiento y cuidados36

Información general de limpieza.....	36
Limpieza de los accesorios.....	37
Limpiar el panel de control	37
Limpiar el interior del horno (área de cocción)	37
Fácil limpieza con vapor	38
Limpiar la puerta del horno.....	39
Quitar el vidrio interior de la puerta del horno	39
Limpiar la bombilla del horno	40

8 Solución de problemas 42

1 Instrucciones de seguridad

- Esta sección contiene instrucciones de seguridad que ayudarán a prevenir cualquier riesgo de lesiones personales o daños materiales.
 - Si el aparato se transfiere a otra persona o se utiliza de segunda mano, el manual de instrucciones, las etiquetas del aparato, otros documentos pertinentes y los accesorios deben entregarse con el aparato.
 - Nuestra empresa no se hace responsable de los daños que puedan producirse por el incumplimiento de estas instrucciones.
 - El incumplimiento de estas instrucciones anulará cualquier garantía.
 - ⚠ Haga que los trabajos de instalación y reparación sean realizados siempre por el fabricante, el servicio autorizado o la persona indicada por el importador.
 - ⚠ Utilice únicamente piezas de repuesto y accesorios originales.
 - ⚠ No intente reparar o sustituir ninguna pieza del aparato a menos que esté claramente especificado en el manual de instrucciones.
 - ⚠ No realice modificaciones técnicas en el aparato.
- ⚠ Propósito del uso**
- Este aparato está diseñado para uso en el hogar. No es adecuado para uso comercial.
 - No utilice el aparato en jardines, balcones u otros entornos exteriores. El electrodoméstico está destinado a ser utilizado en las áreas de cocina del hogar y del personal en tiendas, oficinas y otros entornos laborales.
 - **ADVERTENCIA:** Este aparato debe utilizarse únicamente para cocinar. No debe ser usado para diferentes propósitos, como calentar la habitación.
 - El horno puede usarse para descongelar, hornear, freír y asar alimentos.
 - Este aparato no debe utilizarse para calentar, calentar platos, colgar toallas o ropa en el mango para su secado.

Seguridad de los niños, las personas vulnerables y las mascotas

- Este aparato puede ser utilizado por niños de 8 años de edad y mayores, y por personas discapacidades físicas, sensoriales o mentales, o que carezcan de experiencia y conocimientos, siempre que sean supervisados o entrenados sobre el uso seguro y los peligros del aparato.
- Los niños no deben jugar con el aparato. La limpieza y el mantenimiento del usuario no deben ser realizados por niños a menos que haya alguien que los supervise.
- Este aparato no debe ser utilizado por personas con capacidad física, sensorial o mental limitada (incluidos los niños), a menos que se les mantenga bajo supervisión o reciban las instrucciones necesarias.
- Los niños deben ser supervisados para asegurar que no jueguen con el aparato.
- Los aparatos eléctricos son peligrosos para niños y mascotas. Los niños y las mascotas no deben jugar, trepar o entrar en el aparato.
- No coloque objetos que los niños puedan alcanzar sobre el aparato.
- **ADVERTENCIA:** Durante el uso, las superficies accesibles del aparato están calientes. Mantenga a los niños alejados del aparato.
- Mantenga los materiales de embalaje fuera del alcance de los niños. Existe un riesgo de lesiones y asfixia.
- Cuando la puerta esté abierta, no coloque ningún objeto pesado sobre ella ni permita que los niños se sienten sobre ella. Puede hacer que el horno se vuelque o que se dañen las bisagras de la puerta.
- Para la seguridad de los niños, desconecte el enchufe y deje el aparato inoperante antes de desecharlo.

Seguridad eléctrica

- Enchufe el aparato en una toma de corriente con conexión a tierra protegida por un fusible que coincida con los valores de corriente indicados en la etiqueta de

- tipo. Haga que la instalación de la toma de tierra sea hecha por un electricista calificado. No utilice el aparato sin conexión a tierra de acuerdo con las regulaciones locales / nacionales.
- El enchufe o la conexión eléctrica del aparato debe estar en un lugar de fácil acceso (donde no se vea afectado por la llama de la estufa). Si esto no es posible, debe haber un mecanismo (fusible, interruptor, conmutador, etc.) en la instalación eléctrica a la que está conectado el aparato, de acuerdo con la normativa eléctrica y separando todos los polos de la red.
 - El aparato no debe ser enchufado en la toma de corriente durante la instalación, reparación y transporte.
 - No enchufe el aparato en un tomacorriente que esté suelto, que se haya salido de su enchufe, que esté roto, sucio, aceitoso, con riesgo de contacto con el agua (por ejemplo, el agua que puede salir del mostrador).
 - No tocar nunca el enchufe con las manos húmedas. Para desenchufar, no sujete el cable, siempre sujete el enchufe.
 - Asegúrese de que el enchufe del aparato esté bien conectado a la toma de corriente para evitar la formación de arcos eléctricos.
 - Enchufe el aparato en una toma de corriente que cumpla con los valores de voltaje y frecuencia especificados en la etiqueta de tipo.
 - No atasque el cable de alimentación debajo y detrás del aparato. No ponga un objeto pesado en el cable de alimentación. El cable de alimentación no debe doblarse, aplastarse ni entrar en contacto con ninguna fuente de calor.
 - Mientras el horno está funcionando, su superficie posterior también se calienta. Los cables de alimentación no deben tocar la superficie posterior, las conexiones pueden estar dañadas.
 - No atasque los cables eléctricos en la puerta del horno y páselos sobre

superficies calientes. Puede provocar un cortocircuito en la cámara de cocción y que ésta se incendie al fundirse el cable.

- Utilice sólo el cable original. No utilice cables o alargadores cortados o dañados.
- Si el cable de alimentación está dañado, deberá ser sustituido por un fabricante, un servicio autorizado o una persona que deberá ser especificada por la empresa importadora, a fin de evitar posibles peligros.
- **ADVERTENCIA:** Antes de sustituir la bombilla del horno, asegúrese de desconectar el aparato de la red eléctrica para evitar el riesgo de descarga eléctrica. Desenchufe el aparato o apague el fusible de la caja de fusibles.

Seguridad en el transporte

- Desconecte el aparato de la red eléctrica antes de transportarlo.
- El aparato es pesado, cargue el aparato con al menos dos personas.

- No utilice la puerta y/o el asa para transportar o mover el aparato.
- No coloque otros objetos sobre el aparato y llévelo en posición vertical.
- Cuando necesite transportar el aparato, envuélvalo con material de embalaje de plástico de burbujas o cartón grueso y péguelo con cinta adhesiva. Asegure el aparato con cinta adhesiva para evitar que las partes removibles o móviles del aparato y el aparato se dañen.
- Compruebe el aspecto general del aparato para detectar cualquier daño que pueda haberse producido durante el transporte.

Seguridad de la instalación

- Antes de instalar el aparato, compruebe que no esté dañado. Si el aparato está dañado, no lo instale.
- No instale el aparato cerca de fuentes de calor (radiadores, estufas, etc.).
- Mantenga todos los conductos de ventilación abiertos alrededor del aparato.

- Para evitar el sobrecalentamiento, el aparato no debe instalarse detrás de puertas decorativas.

Seguridad de uso

- Asegúrese de que el aparato se apaga después de cada uso.
- Si no utiliza el aparato durante mucho tiempo, desenchúfelo o apague el fusible de la caja de fusibles.
- No utilice aparatos defectuosos o dañados. En caso de que la haya, desconecte las conexiones de electricidad / gas del aparato y llame al servicio técnico autorizado.
- No utilice el aparato sin el vidrio de la puerta principal o con el vidrio roto.
- No se suba al aparato para alcanzar algo o por cualquier otra razón.
- No utilice el aparato en situaciones que puedan afectar a su juicio, como la ingesta de drogas y/o el consumo de alcohol.
- Los objetos inflamables que se mantienen en el área de cocción pueden incendiarse.

No guarde nunca objetos inflamables en el área de cocción.

- La manija del horno no es un secador de toallas. Cuando utilice el aparato, no cuelgue toallas, guantes o textiles similares.
- Las bisagras de la puerta del aparato se mueven y se aprietan al abrir y cerrar la puerta. Al abrir/cerrar la puerta, no sujete la pieza con las bisagras.

Advertencias sobre la temperatura

- **ADVERTENCIA:** Mientras el aparato esté funcionando, las partes expuestas se calentarán. No toque el aparato ni los elementos calefactores. Los niños menores de 8 años no deben acercarse al aparato sin un adulto.
- No coloque materiales inflamables/explosivos cerca del aparato, ya que los bordes estarán calientes mientras esté funcionando.
- Como el vapor puede ser exhalado, manténgase alejado mientras abre la puerta del horno. El vapor

puede quemar la mano, la cara y/o los ojos.

- El aparato puede estar caliente durante su uso. No toque los compartimentos calientes, las partes interiores del horno, los elementos calefactores, etc.
- Cuando coloque alimentos en el horno caliente, retire los alimentos, etc., utilice siempre guantes de cocina resistentes al calor.



Uso de accesorios

- Es importante que la parrilla y la bandeja se coloquen correctamente en los estantes de rejilla. Para obtener información detallada, consulte la sección "Uso de los accesorios".
- Los accesorios pueden dañar el cristal de la puerta al cerrar la puerta del aparato. Empuje siempre los accesorios hasta el final del área de cocción.



Seguridad en la cocina

- Tengan cuidado cuando usen alcohol en la comida. El alcohol se evapora a altas temperaturas y puede incendiarse cuando se expone a superficies

calientes, provocando un incendio.

- Los residuos de comida, aceite, etc. en el área de cocción pueden incendiarse. Antes de cocinar, elimine la suciedad gruesa.
- Peligro de intoxicación alimentaria: No mantenga la comida en el horno por más de una hora antes y después de la cocción. De lo contrario, puede causar intoxicación alimentaria o enfermedades.
- No caliente latas cerradas y tarros de cristal. La presión acumulada puede causar que el frasco reviente.
- Coloque el papel antigrasa en una batería de cocina o en el accesorio de horno (bandeja, parrilla, etc.) con la comida y colóquela en el horno precalentado. Retire los trozos excesivos de papel antigrasa que cuelgan del accesorio o del recipiente para evitar el riesgo de tocar los elementos calefactores del horno. Nunca utilice papel antigrasa a una temperatura de horno superior a la temperatura máxima de uso especificada en el papel antigrasa que está utilizando.

No colocar nunca papel antigrasa en la base del horno.

- No coloque bandejas de cocción, placas o papel de aluminio directamente en la parte inferior del horno. El calor acumulado puede dañar la base del horno.
- Cierre la puerta del horno durante el asado. Las superficies calientes pueden causar quemaduras!
- Los alimentos no aptos para asar a la parrilla conllevan un riesgo de incendio. Asa sólo la comida que es adecuada para el fuego pesado de la parrilla. Además, no coloque la comida demasiado lejos en la parte posterior de la parrilla. Esta es la zona más caliente y los alimentos grasos pueden incendiarse.

Seguridad durante el mantenimiento y la limpieza

- Espere a que el aparato se enfríe antes de limpiarlo. Las superficies calientes pueden causar quemaduras!
- No lave nunca el aparato pulverizándolo o echándole agua. Hay un riesgo de descarga eléctrica!
- No limpie el aparato con limpiadores de vapor, ya que esto puede causar una descarga eléctrica.
- No use limpiadores abrasivos fuertes, raspadores de metal, lana de alambre o materiales con blanqueador para limpiar el vidrio de la puerta delantera del horno / (si está presente) el vidrio de la puerta superior del horno. Estos materiales pueden causar que las superficies de vidrio se rayen y se rompan.

2 Instrucciones medioambientales

Regulación en materia de residuos

Conformidad con la normativa WEEE y eliminación del aparato al final de su vida útil



Este producto es conforme con la directiva de la UE sobre residuos de aparatos eléctricos y electrónicos (WEEE) (2012/19/UE). Este producto incorpora el símbolo de la clasificación selectiva para los residuos de aparatos eléctricos y electrónicos (WEEE).

Este aparato se ha fabricado con piezas y materiales de primera calidad, que pueden ser reutilizados y son aptos para el reciclado. No se deshaga del producto junto con sus residuos domésticos normales y de otros tipos al final de su vida útil. Llévelo a un centro de reciclaje de dispositivos eléctricos y electrónicos. Solicite a las autoridades locales información acerca de dichos centros de recogida.

Cumplimiento de la directiva RoHS:

El producto que ha adquirido es conforme con la directiva de la UE sobre la restricción de sustancias peligrosas (RoHS) (2011/65/UE). No contiene ninguno de los materiales nocivos o prohibidos especificados en la directiva.

Eliminación del material de embalaje

- Los materiales de embalaje son peligrosos para los niños. Guarde los materiales de embalaje en un lugar seguro y lejos del alcance de los niños. Los materiales de embalaje del aparato se han fabricado con materiales reciclables. Deshágase de ellos de forma adecuada y clasifíquelos según las instrucciones para el reciclaje de residuos. No los arroje a la basura junto con los residuos domésticos normales.

Recomendaciones para el ahorro de energía

Las siguientes sugerencias le ayudarán a utilizar el aparato de manera ecológica y eficiente en términos de energía:

- Descongele la comida congelada antes de cocinarla.
- En el horno, utilice recipientes oscuros o esmaltados que transmitan mejor el calor.
- Apagar el aparato 5 a 10 minutos antes del final de la cocción para una cocción prolongada. Ahora puede ahorrar hasta un 20% de electricidad usando el calor.
- Si se especifica en la receta o en el manual de instrucciones, precaliente siempre. No abra la puerta del horno con frecuencia durante la cocción.
- Intenta cocinar más de un plato a la vez en el horno. Puede cocinar al mismo tiempo colocando dos recipientes de cocción en el estante de rejilla. Además, si cocina sus comidas una tras otra, ahorrará energía porque el horno no perderá su calor.

3 Su aparato

Información sobre el aparato

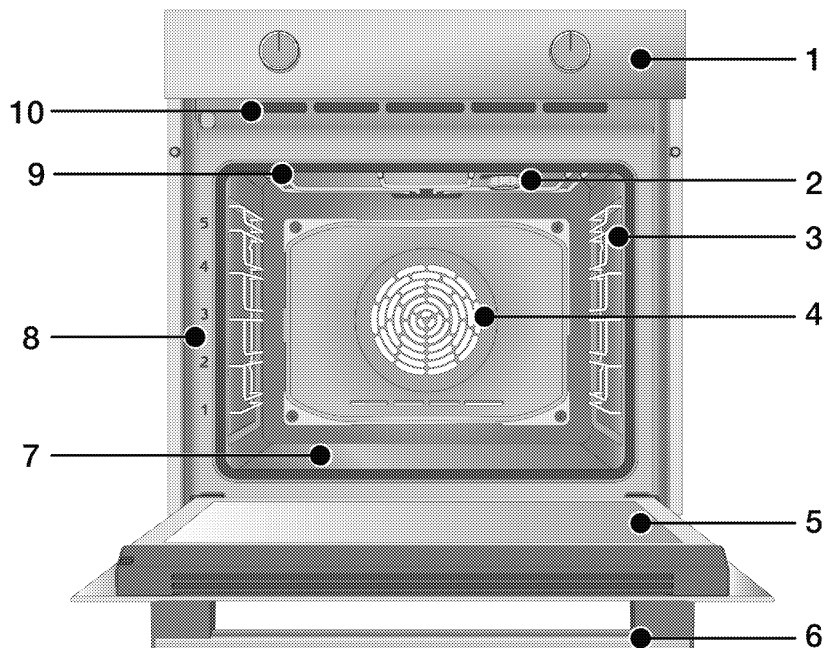

- 1 Panel de mandos
- 2 Bombilla*
- 3 Estantes de rejilla**
- 4 Motor del ventilador (detrás de la placa de acero)
- 5 Puerta
- 6 Asa
- 7 Calentador inferior (placa de acero inferior)
- 8 Posiciones de estante
- 9 Calentador superior
- 10 Los agujeros de ventilación

* En función del modelo. Es posible que el aparato no tenga una bombilla, o que el tipo y la ubicación de la bombilla difieran de la ilustración.

** En función del modelo. Su aparato puede estar sin estantes de rejilla. En la ilustración, los estantes de rejilla se muestran como ejemplos.

Introducción y uso del panel de mandos del aparato

En este apartado encontrará la vista general y los usos básicos del panel de **Control del horno**

mandos del aparato. En función del tipo o modelo de aparato, puede haber diferencias en las imágenes y algunas características.

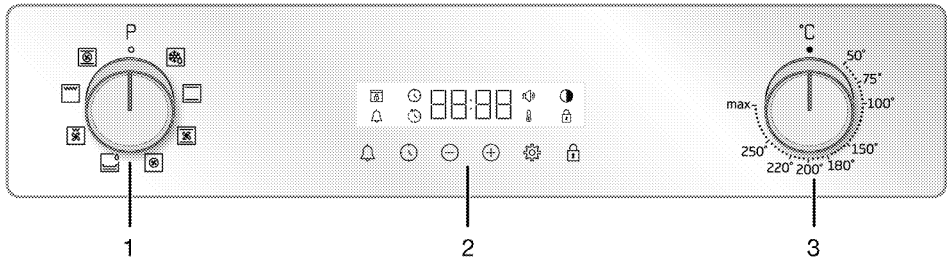

- 1 Perilla de selección de funciones
- 2 Temporizador
- 3 Perilla de temperatura

Si hay uno o varios pomos que controlan el aparato, estos pomos pueden estar empotrados en el panel que sale cuando se presiona en algunos modelos. Para los ajustes que se hagan con estas perillas, primero se empuja la perilla correspondiente hacia adentro y se saca la perilla. Después de hacer el ajuste, vuelve a apretarlo y vuelva a colocar la perilla.

Perilla de selección de funciones

Puede seleccionar las funciones de funcionamiento del horno con el botón de selección de funciones. Gire a la izquierda/derecha desde la posición cerrada (arriba) para seleccionar.

Perilla de temperatura

Puede seleccionar la temperatura que desea cocinar con el botón de temperatura. Gire en el sentido de las agujas del reloj desde la posición cerrada (arriba) para seleccionar.

Indicador de temperatura

La temperatura interior de la cámara de cocción se puede entender a través del símbolo de temperatura en la pantalla. El símbolo de temperatura aparece en la pantalla cuando se inicia la cocción, y el

símbolo de temperatura desaparece cuando se alcanza la temperatura ajustada. Cuando la temperatura en el interior de la cámara de cocción desciende por debajo de la temperatura ajustada, vuelve a aparecer el símbolo de temperatura.

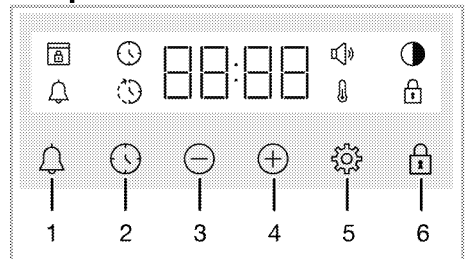

Temporizador



- 1 Tecla de alarma
- 2 Tecla de ajuste de la hora
- 3 Tecla de disminución
- 4 Tecla de aumento
- 5 Tecla de ajustes
- 6 Llave de bloqueo de teclas

Símbolos de la pantalla





- : Símbolo del tiempo de cocción
- : Símbolo del tiempo de finalización de la cocción
- : Símbolo de la alarma
- : Símbolo de luminosidad
- : Símbolo de bloqueo de teclas



-  : El símbolo de la temperatura
-  : El símbolo del volumen
-  : Símbolo de bloqueo de la puerta*

* Varía según el modelo del aparato. Puede que no esté disponible en el aparato.

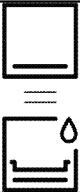
Funciones de funcionamiento del horno

En la tabla de funciones se muestran aquellas que puede utilizar en su horno y las temperaturas más altas y más bajas que se pueden ajustar para estas funciones. El orden de los modos de funcionamiento mostrados aquí puede diferir de la disposición de el aparato.

Símbolo de la función	Descripción de la función	Rango de temperatura (°C)	Descripción y uso
	Operando con el ventilador	-	El horno no se calienta. Sólo funciona el ventilador (en la pared trasera). Los alimentos congelados con gránulos se descongelan lentamente a temperatura ambiente, los alimentos cocinados se enfrían.
	Calentamiento superior e inferior	*	Los alimentos se calientan desde arriba y desde abajo al mismo tiempo. Adecuado para pasteles y guisos en moldes de panadería o pasteles y pasteles. La cocina se hace con una sola bandeja.
	Calentamiento inferior	*	Sólo el calentamiento inferior está activado. Es adecuado para la pizza y los alimentos que necesitan ser dorados en la parte inferior. Esta función también debe utilizarse para una fácil limpieza con vapor.
	Calentamiento inferior/superior asistido por ventilador	*	El aire caliente calentado por los calentadores superior e inferior se distribuye igual y rápidamente por el horno con el ventilador. La cocina se hace con una sola bandeja.
	Calentamiento por ventilador	*	El aire caliente calentado por el ventilador calefactor se distribuye igual y rápidamente por todo el horno con el ventilador. Es adecuado para cocinar en varias bandejas de su comida en diferentes niveles de estantería.

Símbolo de la función	Descripción de la función	Rango de temperatura (°C)	Descripción y uso
	Función "3D"	*	El calentamiento superior, inferior y el ventilador funcionan. Todas las partes del aparato se cocinan igual y rápidamente. La cocina se hace con una sola bandeja.
	Parrilla completa	*	La gran parrilla del techo del horno funciona. Es adecuado para asar en grandes cantidades.
	Parrilla baja asistida por ventilador	*	El aire caliente calentado por la parrilla pequeña se distribuye rápidamente en el horno con el ventilador. Es adecuado para asar a la parrilla cantidades más pequeñas.

* Su aparato funciona en el rango de temperatura especificado en el mando de temperatura.

Accesorios del aparato

Hay varios accesorios en el aparato. En este apartado encontrará la descripción de los accesorios y la descripción del uso correcto. Dependiendo del modelo del aparato, el accesorio suministrado varía. Es posible que todos los accesorios descritos en la guía del usuario no estén disponibles en el aparato.

AVISO : Las bandejas del aparato pueden deformarse por efecto de la temperatura. Esto no tiene ningún efecto sobre la función. La deformación desaparece cuando la bandeja se enfría.

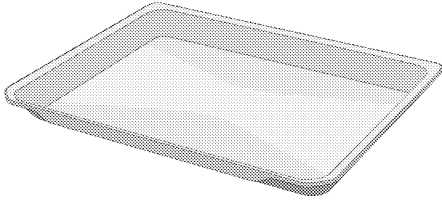

Bandeja estándar

Se utiliza para pasteles, alimentos congelados y para freír trozos grandes.

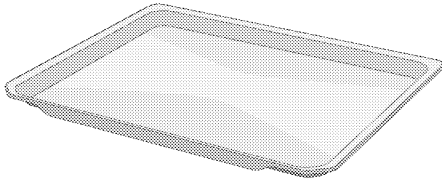

Bandeja de repostería

Se utiliza para pasteles como galletas y bizcochos.

Modelos con estantes de rejilla:

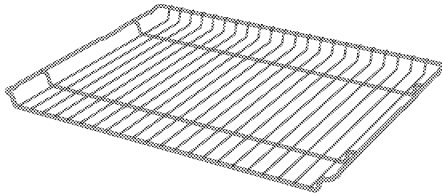

Parrilla

Se utiliza para freír o colocar los alimentos que se van a hornear, freír y guisar en el estante deseado.

Modelos sin estantes de rejilla:

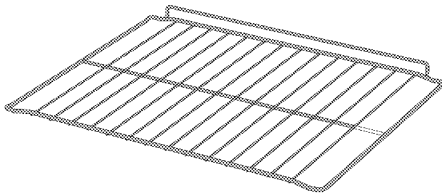

Uso de accesorios del aparato

Estantes de cocina

Hay 5 niveles de posición de los estantes en el área de cocción. También puede ver el orden de los estantes en los números del marco frontal del horno.

Modelos con estantes de rejilla

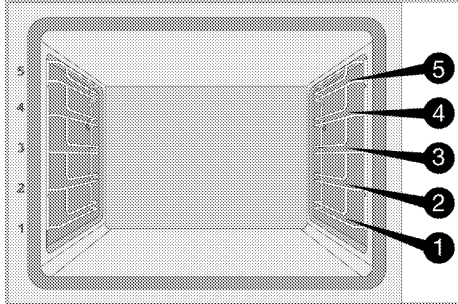

Modelos sin estantes de rejilla

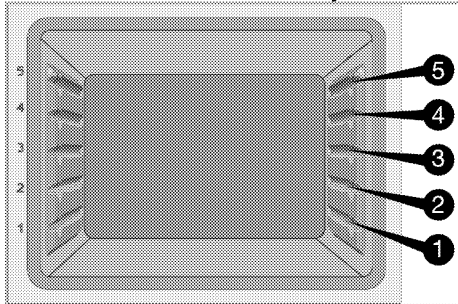

Colocando la parrilla en los estantes de cocción

Modelos con estantes de rejilla:

Es crucial colocar correctamente la parrilla en los laterales de los estantes de rejilla. Mientras se coloca la parrilla en el estante deseado, la sección abierta debe estar en el frente. Para una mejor cocción, la parrilla debe ser asegurada con el tope en el estante de rejilla. No debe pasar por encima del tapón para que entre en contacto con la pared trasera del horno.

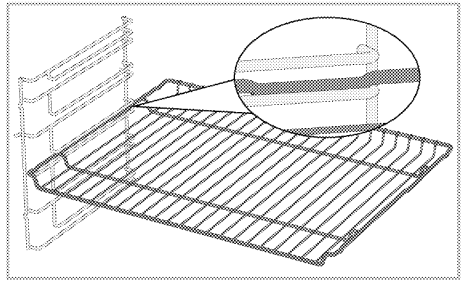

Modelos sin estantes de rejilla:

Es crucial colocar correctamente la parrilla en los laterales de los estantes de rejilla. La parrilla tiene una dirección cuando se coloca en el estante. Mientras se coloca la parrilla en el estante deseado, la sección abierta debe estar en el frente.

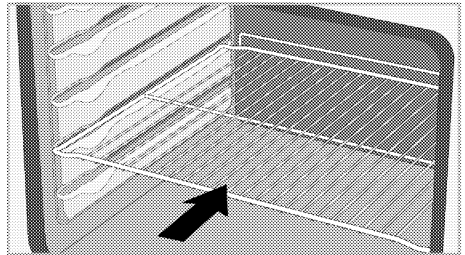

Colocando la bandeja en los estantes de la cocina

Modelos con estantes de rejilla:

También es crucial colocar correctamente las bandejas en los estantes laterales de alambre. Mientras se coloca la bandeja en el estante deseado, su lado diseñado para sujetar debe estar en el frente. Para una mejor cocción, la bandeja debe ser asegurada con el tapón en el estante de rejilla. No debe pasar por encima del tapón para que entre en contacto con la pared trasera del horno.

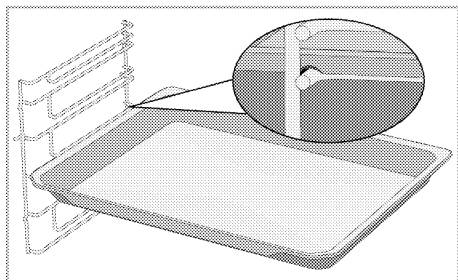

Modelos sin estantes de rejilla:

También es crucial colocar las bandejas en los estantes laterales de forma adecuada. La bandeja tiene una dirección al colocarla en la estantería. Mientras se coloca la bandeja en el estante deseado, su lado diseñado para sujetar debe estar en el frente.

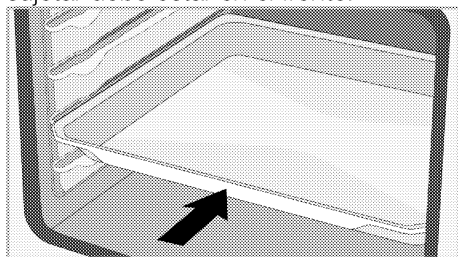

Función de tope de la parrilla

Hay una función de tope para evitar que la parrilla se salga del estante de rejilla. Con esta función, puede sacar los alimentos de forma fácil y segura. Mientras retira la parrilla, puede tirar de ella hacia adelante hasta que llegue al tope. Debe pasar por encima del tapón para retirarlo completamente.

Modelos con estantes de rejilla

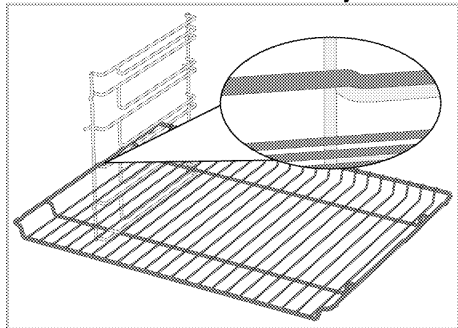

Modelos sin estantes de rejilla

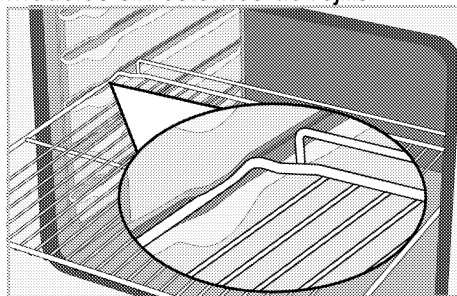

Función de tope de la bandeja de la parrilla - Modelos con estantes de rejilla

También hay una función de tope para evitar que la bandeja se salga del estante de rejilla. Mientras se retira la bandeja, suéltela del cierre trasero y tire de ella hacia usted hasta que llegue al tope. Debe pasar por encima del tapón para retirarlo completamente.

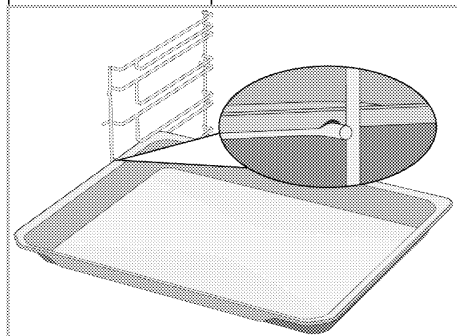

Colocación correcta de la parrilla y la bandeja en las guías telescópicas. Modelos con estantes de rejilla y rieles telescópicos

Gracias a las guías telescópicas, podrá colocar o sacar las bandejas o la parrilla fácilmente. Al utilizar bandejas y parrillas con la guía telescópica, se debe tener cuidado de que los pasadores, en la parte delantera y trasera de las guías, se apoyen en los bordes de la parrilla y la bandeja (como se muestra en la ilustración).

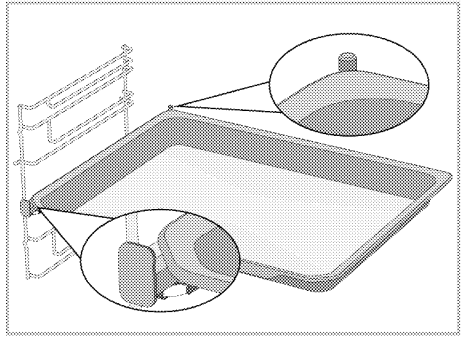
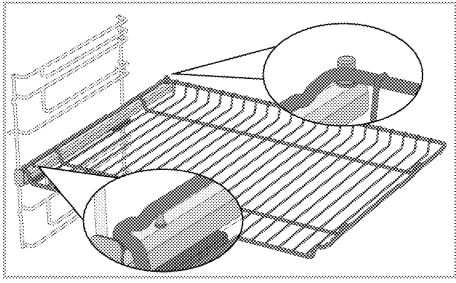



Especificaciones técnicas

Características técnicas generales

Dimensiones externas del aparato (altura/ancho/profundidad)	595 mm/594 mm/567 mm
Dimensiones de la instalación del horno (altura/ancho/profundidad)	590 o 600 mm/560 mm/en min. 550 mm
Voltaje/frecuencia	220-240 V~; 50 Hz
Tipo de cable y sección transversal utilizados / aptos para su uso en el aparato	en min. H05VV-FG 3 x 1,5 mm ²
Consumo total de energía	2.6 kW
Tipo de horno	Horno multifuncional

Lo básico: La información en la etiqueta de energía de los hornos eléctricos se da de acuerdo con la norma EN 60350-1 / IEC 60350-1. Estos valores se determinan bajo carga estándar con funciones de calentamiento de abajo hacia arriba o de calentamiento asistido por ventilador (si lo hay). La clase de eficiencia energética se determina de acuerdo con el siguiente orden de prioridad, dependiendo de si las funciones pertinentes existen o no en el aparato: 1-Calefacción «eco» por ventilador, 2-Calentamiento por ventilador 3- Parrilla baja asistida por ventilador, 4-Calentamiento superior e inferior.



-  Las especificaciones técnicas pueden modificarse sin previo aviso para mejorar la calidad del aparato.
-  Las cifras de este manual son esquemáticas y pueden no coincidir exactamente con el aparato.
-  Los valores indicados en las etiquetas de los aparatos o en la documentación que los acompaña se obtienen en condiciones de laboratorio de acuerdo con las normas pertinentes. Estos valores pueden variar en función de las condiciones operativas y ambientales del aparato.

4 Primer uso

Antes de empezar a utilizar el aparato, se recomienda hacer lo indicado en las siguientes secciones.

El primer ajuste de la primera vez

i Siempre ajuste la hora del día antes de usar su horno. Si no lo configura, no puede cocinar en algunos modelos de horno.

1. Cuando se encienda el horno por primera vez, el campo de la hora "12:00" y el símbolo  parpadearán en la pantalla.
2. Establezca la hora del día tocando  / .

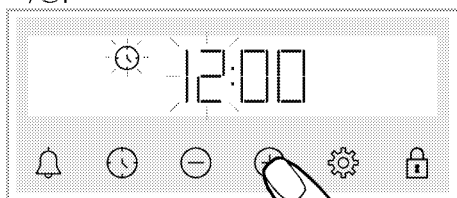

3. Toque la tecla  o  para activar el campo de los minutos.

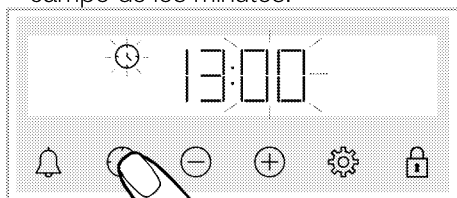

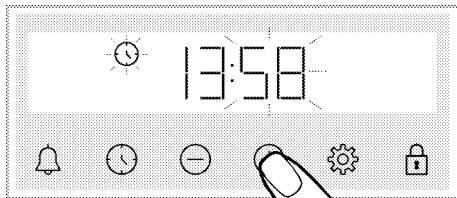

4. Ajuste el minuto del día tocando las teclas  / .



5. Confirme el ajuste pulsando la tecla  o .

» La hora del día se ajusta y el símbolo  desaparece de la pantalla.

i Si la primera vez no está ajustada, los símbolos "12:00" y  continúan parpadeando y su horno no se pondrá en marcha. Para que su horno funcione, debe confirmar la hora del día ajustando la hora del día o tocando la tecla  cuando esté en "12:00". Podrá modificar el ajuste de la hora del día más adelante, tal y como se describe en el apartado "Ajustes".

i La configuración de la hora actual se cancela en caso de que se produzca un fallo en la alimentación. Necesita ser reajustado.

Primera limpieza

1. Retire todos los materiales de embalaje.
2. Retire todos los accesorios del horno que se encuentran dentro del aparato.
3. Encienda el aparato durante 30 minutos y luego apáguelo. De esta manera, los residuos y capas que puedan haber permanecido en el horno durante la producción se queman y se limpian.
4. Al utilizar el aparato, seleccione la temperatura más alta y la función de todos los calentadores del aparato. Véase "Funciones del horno". Puede aprender a manejar el horno en la siguiente sección.
5. Espere a que el horno se enfríe.
6. Limpie las superficies del aparato con un paño o esponja húmedos y séquelas con un paño.

Antes de utilizar los accesorios;

Limpie los accesorios que retire del horno con agua detergente y una esponja de limpieza suave.

AVISO La superficie podría resultar dañada por la acción de algunos detergentes o agentes de limpieza. No utilice detergentes agresivos, polvos/cremas limpiadoras, ni tampoco ningún objeto afilado.

AVISO Es posible que el horno emita humo y olores durante un par de horas la primera vez que se caliente. Esto es bastante normal. Asegúrese de que la habitación esté bien ventilada para permitir la salida del humo y olores. Evite inhalar directamente los humos y olores que el aparato emite.

5 Cómo usar el horno

Información general sobre el uso del horno

Ventilador de refrigeración

El aparato tiene un ventilador de refrigeración. El ventilador de enfriamiento se activa automáticamente cuando es necesario y enfría tanto la parte delantera del aparato como los muebles. Se desactiva automáticamente cuando termina el proceso de enfriamiento. El aire caliente sale por la puerta del horno. No cubra estas aberturas de ventilación con nada. De lo contrario, el horno puede sobrecalentarse.

El ventilador de enfriamiento continúa funcionando durante el funcionamiento del horno o después de que el horno se apaga (aproximadamente 20-30 minutos). Si cocina programando el temporizador del horno, al final del tiempo de cocción, el ventilador de refrigeración se apaga con todas las funciones. El tiempo de funcionamiento del ventilador de enfriamiento no puede ser determinado por el usuario. Se enciende y apaga automáticamente. Esto no es ningún error.

La luz del horno

La bombilla del horno se enciende cuando el horno comienza a cocinar. En algunos modelos, la bombilla está encendida durante la cocción, mientras que en otros se apaga después de un cierto tiempo.

Si la puerta del aparato se abre mientras el horno está funcionando o en la posición cerrada, la bombilla del horno se enciende automáticamente.

Funcionamiento de la unidad de control del horno

Advertencias generales para la unidad de control del horno



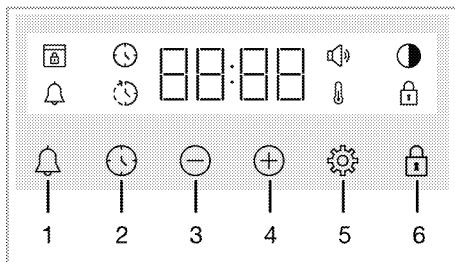





- i** El tiempo máximo que puede fijarse para la finalización del proceso de cocción es de 5 horas y 59 minutos. El programa no se cancelará en caso de corte del fluido eléctrico. Debe reprogramar el horno.
- i** Mientras se hace cualquier ajuste, los símbolos relevantes parpadean en la pantalla. Por favor, espere un poco para que se guarden los ajustes.
- i** Si se ha realizado algún ajuste de cocción, no se puede ajustar la hora del día.
- i** Si el tiempo de cocción se ajusta cuando se inicia la cocción, el tiempo restante se muestra en la pantalla.
- i** En los casos en que se ajusta el tiempo de cocción o el tiempo de finalización de la cocción; puede cancelar automáticamente pulsando durante mucho tiempo la tecla .



- 1 Tecla de alarma
- 2 Tecla de ajuste de la hora

- 3 Tecla de disminución
- 4 Tecla de aumento
- 5 Tecla de ajustes
- 6 Llave de bloqueo de teclas

Símbolos de la pantalla

-  : Símbolo del tiempo de cocción
-  : Símbolo del tiempo de finalización de la cocción
-  : Símbolo de la alarma
-  : Símbolo de luminosidad
-  : Símbolo de bloqueo de teclas
-  : El símbolo de la temperatura
-  : El símbolo del volumen
-  : Símbolo de bloqueo de la puerta*

* Varía según el modelo del aparato. Puede que no esté disponible en el aparato.

Encender el horno

Cuando seleccione una función de funcionamiento con la que desee cocinar con el mando de selección de funciones y fije una temperatura determinada con el mando de temperatura, el horno comenzará a funcionar.

Apagar el horno



Puede apagar la cámara de cocción girando el botón de selección de funciones y el botón de temperatura a la posición de apagado (arriba).

Cocción manual para seleccionar la temperatura y la función de funcionamiento del horno

Puede cocinar haciendo un control manual (con su propio mando) sin ajustar el tiempo de cocción, seleccionando la temperatura y la función de funcionamiento específicas de sus alimentos.

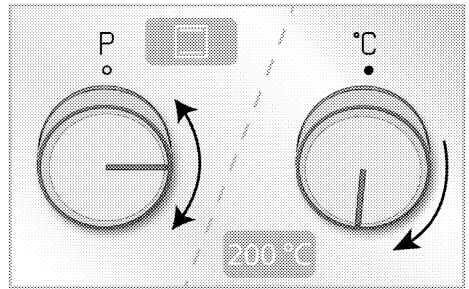

Ejemplo:



1. Seleccione la función operativa que desea cocinar mediante el botón de selección de funciones.
2. Ajuste la temperatura que desea cocinar con la perilla de temperatura.
 - » Su horno comenzará a funcionar inmediatamente con la función y temperatura seleccionadas y aparecerá el símbolo  en la pantalla. Cuando la temperatura en el interior de la cámara de cocción alcanza la temperatura ajustada, desaparece el símbolo . La cámara de cocción no se apaga automáticamente, ya que la cocción manual se realiza sin ajustar el tiempo de cocción. Usted mismo debe controlar la cocción y apagarla. Cuando termine de cocinar, apague el horno girando la perilla de selección de funciones y la perilla de temperatura a la posición de apagado (arriba).

Cocine ajustando el tiempo de cocción;

Puede hacer que el horno se apague automáticamente al final del tiempo seleccionando la temperatura y la función de funcionamiento específica de su alimento y ajustando el tiempo de cocción en el temporizador.

1. Seleccionar la función de cocción.
2. Toque  hasta que aparezca el símbolo  en la pantalla para el tiempo de cocción.

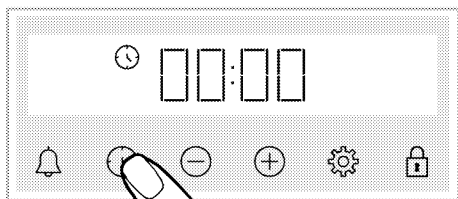

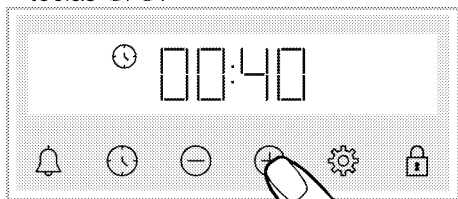

- i** Después de ajustar la función de funcionamiento y la temperatura, puede ajustar el tiempo de cocción durante 30 minutos pulsando directamente la tecla ⊕ para un ajuste rápido del tiempo de cocción y cambiar el tiempo con las teclas ⊕/⊖.

3. Ajuste el tiempo de cocción con las teclas ⊕/⊖.



- i** El tiempo de cocción aumenta 1 minuto en los primeros 15 minutos, después de 15 minutos aumenta 5 minutos.

4. Ponga su comida en el horno y ajuste la temperatura con la perilla de temperatura.



» Su horno comenzará a funcionar inmediatamente con la función y temperatura seleccionadas. El tiempo de cocción ajustado empieza a contar hacia atrás y aparece  en la pantalla. Cuando la temperatura en el interior de la cámara de cocción alcanza la temperatura ajustada, desaparece el símbolo .

5. Después de que el tiempo de cocción establecido se completa, en la pantalla, "End" aparece, el símbolo  parpadea y el temporizador emite un pitido

6. La advertencia suena durante dos minutos. Presione cualquier tecla para detener la alarma. La advertencia se detiene y aparece la hora del día en la pantalla.

Para ajustar el tiempo de finalización de la cocción a un tiempo posterior;

Seleccionando la temperatura y la función de funcionamiento específica de su comida, puede ajustar el tiempo de cocción y el tiempo de finalización de la cocción a una hora posterior, permitiendo que el horno se encienda y se apague automáticamente.

1. Seleccionar la función de cocción.
2. Toque  hasta que aparezca el símbolo  en la pantalla para el tiempo de cocción.

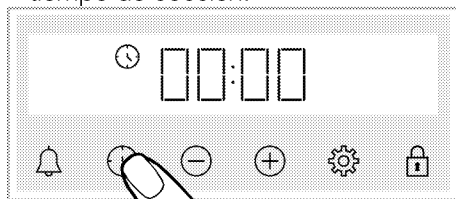

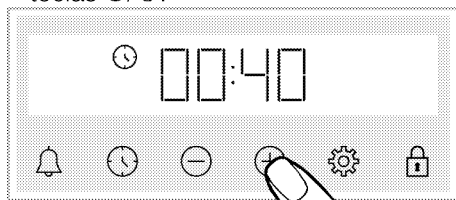

- i** Después de ajustar la función de funcionamiento y la temperatura, puede ajustar el tiempo de cocción durante 30 minutos pulsando directamente la tecla ⊕ para un ajuste rápido del tiempo de cocción y cambiar el tiempo con las teclas ⊕/⊖.

3. Ajuste el tiempo de cocción con las teclas ⊕/⊖.



i El tiempo de cocción aumenta 1 minuto en los primeros 15 minutos, después de 15 minutos aumenta 5 minutos.

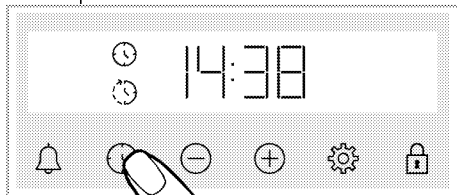

» Una vez ajustado el tiempo de cocción, el símbolo  aparece constantemente en la pantalla.

4. Toque  hasta que aparezca el símbolo  en la pantalla para el tiempo de finalización de la cocción.



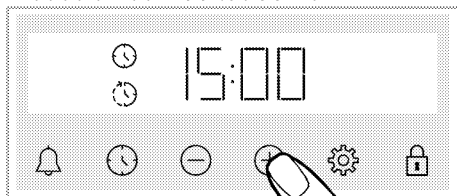

5. Ajuste el tiempo de finalización de la cocción con las teclas \oplus/\ominus .



» Después de que se haya ajustado la hora de finalización de la cocción, el símbolo  y el símbolo  con el símbolo del periodo de tiempo aparecerán constantemente en la pantalla. Tan pronto como comience la cocción, el símbolo  desaparece.

6. Ponga su comida en el horno y ajuste la temperatura con la perilla de temperatura.

» **El tiempo del horno calcula el tiempo de inicio de la cocción restando el tiempo de cocción del tiempo de finalización de la cocción que usted ha ajustado.** Cuando llega el momento del inicio de la cocción, se activa la función seleccionada y el horno se calienta hasta la temperatura establecida. El tiempo de cocción ajustado empieza a contar hacia atrás y

aparece  en la pantalla. Cuando la temperatura en el interior de la cámara de cocción alcanza la temperatura ajustada, desaparece el símbolo .

7. Después de que el tiempo de cocción establecido se completa, en la pantalla, "End" aparece, el símbolo  parpadea y el temporizador emite un pitido



8. La advertencia suena durante dos minutos. Presione cualquier tecla para detener la alarma. La advertencia se detiene y aparece la hora del día en la pantalla.

i Si se pulsa cualquier tecla al final del aviso sonoro, el horno volverá a funcionar. Para evitar que el horno vuelva a funcionar al final de la advertencia, lleve la perilla de temperatura y la perilla de función al "0". Coloque el aparato en la posición (apagado) y apague el horno.



Ajustes

Activar el bloqueo de teclas

Puede evitar que se intervenga en la unidad de control activando la función de bloqueo de teclas.

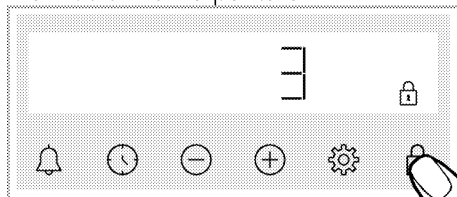
1. Toque  hasta que aparezca el símbolo  en la pantalla.





» Aparece el símbolo  y comienza la cuenta atrás de 3-2-1 en la pantalla. Al finalizar la cuenta atrás, se activa el bloqueo de teclas. Cuando se toca cualquier tecla cuando el cierre de la llave está ajustado, el temporizador emite una señal audible y el símbolo  parpadea.

i Si deja de pulsar la tecla X antes de que termine la cuenta atrás, el bloqueo de teclas no se activará.

i No se pueden usar las teclas de temporizador cuando el bloqueo de teclas está activado. La cerradura de la llave no se anula en caso de corte de energía.

Desactivando la cerradura de la llave

1. Toque  hasta que desaparezca el símbolo de  en la pantalla.



» El símbolo  desaparece y se desactiva el bloqueo de la llave en la pantalla.

Ajustar la alarma



También puede usar el temporizador del aparato para cualquier advertencia o recordatorio que no sea cocinar.

El despertador no tiene ningún efecto sobre las funciones de funcionamiento del horno. Se utiliza con fines de advertencia. Por ejemplo, puede utilizar el reloj despertador cuando quiera girar los alimentos en el horno a una hora determinada. Tan pronto como el tiempo que ha fijado ha expirado, el reloj le da una advertencia sonora.

i El tiempo máximo de alarma es de 23 horas y 59 minutos.

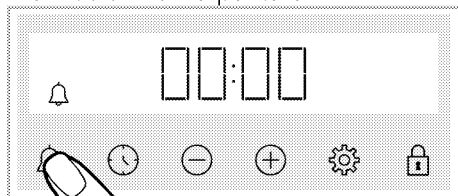
1. Toque  hasta que aparezca el símbolo  en la pantalla.



2.  Ajuste la hora de la alarma con las teclas .

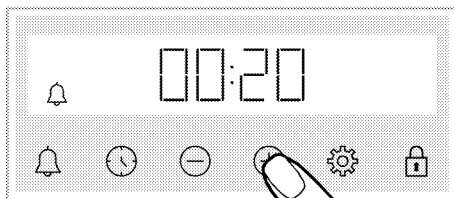

» Después de ajustar la hora de la alarma, el símbolo  permanece encendido y la hora de la alarma comienza la cuenta atrás en la pantalla. Si la hora de alarma y el tiempo de cocción se ajustan al mismo tiempo, en la pantalla se muestra el tiempo más corto.



3. Después de que la hora de alarma haya terminado, el símbolo  comienza a parpadear y le da una advertencia sonora.

Apagar la alarma

1. Al final del período de alarma, el audio de advertencia sonará durante dos minutos. Toque cualquier tecla para detener el audio de la alarma.

» El audio de advertencia se detiene y aparece la hora del día en la pantalla.

Si desea cancelar la alarma;



1. Toque  hasta que aparezca el símbolo  en la pantalla para reajustar la hora de alarma. Toque la tecla  hasta que aparezca "00:00".

2.  también puede cancelar la alarma pulsando largamente la tecla.

Cambiar el nivel de volumen

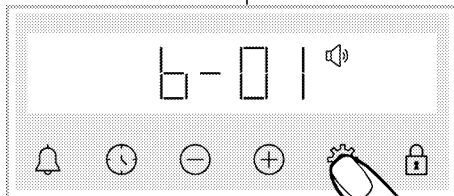
1. Toque la tecla  hasta que aparezca el símbolo  en la pantalla.



2. Ajuste el nivel deseado con las teclas  . ("b-1"-"b-2"-"b-3")

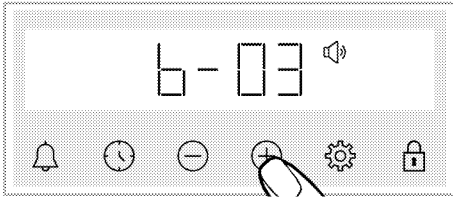



3. Toque la tecla  para confirmar o la configuración se activará brevemente sin tocar ninguna tecla.

Ajuste del brillo de la pantalla

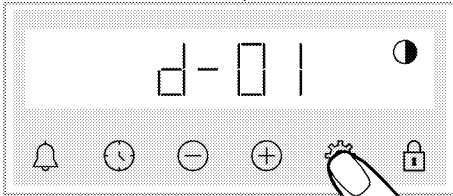
1. Toque la tecla  hasta que aparezca el símbolo  en la pantalla.





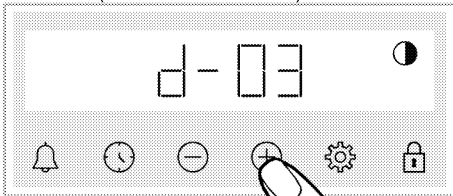

2. Ajuste el brillo deseado con las teclas /. (d-01-d-02-d-03)



» Toque la tecla  para confirmar o la configuración se activará brevemente sin tocar ninguna tecla.

Cambiar la hora del día

En su horno; para cambiar la hora del día que ha ajustado previamente,

1. Toque  hasta que aparezca el símbolo  en la pantalla.
2. Establezca la hora del día tocando  /.

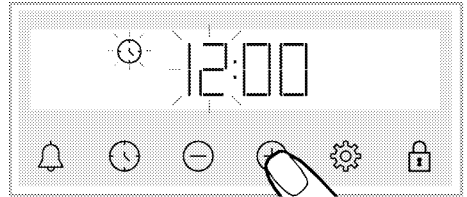

3. Toque la tecla  o  para activar el campo de los minutos.

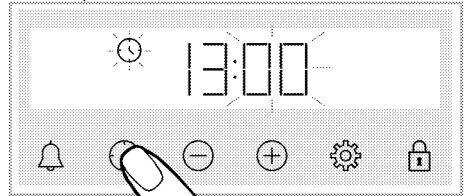

4. Ajuste el minuto del día tocando las teclas /.

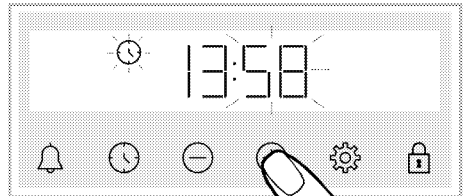

5. Confirme el ajuste pulsando la tecla  o .

» La hora del día se ajusta y el símbolo  desaparece de la pantalla.

6 Información general sobre la cocción

Esta sección describe consejos para preparar y cocinar los alimentos. Además, también puede encontrar algunos de los alimentos probados como productores y los ajustes más apropiados para estos alimentos. También se indican los ajustes y accesorios de horno apropiados para estos alimentos.

Advertencias generales sobre la cocción en el horno

- Mientras se abre la puerta del horno durante o después de la cocción, puede salir vapor caliente. El vapor puede quemar la mano, la cara y/o los ojos. Al abrir la puerta del horno, no se acerque.
- El intenso vapor generado durante la cocción puede formar gotas de agua condensada en el interior y exterior del horno y en las partes superiores de los muebles debido a la diferencia de temperatura. Esto es algo normal y físico.
- Los valores de temperatura y tiempo de cocción indicados para los alimentos pueden variar según la receta y la cantidad. Por esta razón, estos valores se dan como rangos.
- Retire siempre del horno los accesorios no utilizados antes de comenzar a cocinar. Los accesorios que permanecen en el horno pueden impedir que su comida se cocine a los valores correctos.
- Para los alimentos que cocinará según su propia receta, puede hacer referencia a los alimentos similares que se dan en las tablas de cocina.
- El uso de los accesorios suministrados asegura que se obtenga el mejor rendimiento de la cocina. Tenga en cuenta siempre las

advertencias e informaciones del fabricante para los utensilios de cocina externos que vaya a utilizar.

- Corte el papel antigrasa que va a utilizar en su cocina en tamaños adecuados al recipiente en el que va a cocinar. Los papeles antigrasa que se desbordan del contenedor pueden crear un riesgo de quemaduras y afectar la calidad de su cocina. Utilice el papel antigrasa que usará en el rango de temperatura especificado.
- Para un buen rendimiento en la cocina, coloque su comida en la estantería correcta recomendada. No cambie la posición del estante durante la cocción.

Pasteles y alimentos para el horno Información general

- Recomendamos utilizar los accesorios del aparato para un buen funcionamiento de la cocina. Si va a utilizar una batería de cocina externa, prefiera la cerámica oscura, antiadherente y resistente al calor.
- Si se recomienda el precalentamiento en la mesa de cocción, asegúrese de poner los alimentos en el horno después del precalentamiento.
- Si va a cocinar usando utensilios de cocina en la parrilla, colóquelos en el centro y no cerca de la pared trasera.
- Todos los ingredientes utilizados en la elaboración de pasteles deben estar frescos y a temperatura ambiente.
- La cocción de cada receta puede variar dependiendo de la cantidad de alimentos y del tamaño de los utensilios de cocina.
- Los valores especificados en las tablas de cocción se determinan como resultado de las pruebas realizadas en nuestros laboratorios.

Los valores adecuados para usted pueden diferir de estos valores.

- Coloque su comida en el estante apropiado recomendado en la mesa de cocción. Consulte el estante inferior del horno como estante 1.

Consejos para hornear pasteles

- Si la tarta está demasiado seca, aumente la temperatura en 10°C y reduzca el tiempo de cocción.
 - Si el pastel está húmedo, use una pequeña cantidad de líquido o reduzca la temperatura en 10°C.
 - Si la parte superior de la tarta está quemada, colóquela en el estante inferior, baje la temperatura y aumente el tiempo de horneado.
 - Si se cocina bien por dentro pero el exterior está pegajoso, use una cantidad menor de líquido, reduzca la temperatura y aumente el tiempo de cocción.
- Si la masa se está cocinando lentamente, asegúrese de que el grosor de la que ha preparado no desborde la bandeja.
 - Si la masa está dorada en la superficie pero el fondo no está cocido, asegúrese de que la cantidad de salsa que va a utilizar para la masa no es demasiado en el fondo de la masa. Para un dorado uniforme, intente repartir la salsa de manera uniforme entre las hojas de masa y la masa.
 - Hornee su pastelería en la posición y la temperatura adecuadas según la tabla de cocción. Si la parte inferior aún no está lo suficientemente dorada, colóquela en un estante inferior para la próxima cocción.

Consejos para cocinar pasteles

- Si la masa está demasiado seca, aumente la temperatura en 10°C y

Comida	La cantidad de la bandeja	Accesorio a utilizar	Función de funcionamiento	Posición de la estantería	Temperatura (°C)	Tiempo de cocción (min.) (aprox.)
Pasteles en bandeja	Bandeja única	Bandeja estándar*	Calentamiento superior e inferior	3	180	30 ... 40
Tortas en el moho	Bandeja única	Molde de pastel en la parrilla**	Calentamiento por ventilador	2	180	30 ... 40
	Bandeja única	Bandeja estándar*	Calentamiento superior e inferior	3	160	25 ... 35
	Bandeja única	Bandeja estándar*	Calentamiento por ventilador	Modelos con estantes de rejilla: 3 Modelos sin estantes de rejilla: 2	150	25 ... 35
Pequeños pasteles	2 bandejas	2 –Bandeja estándar* 4 –Bandeja de repostería*	Calentamiento por ventilador	2 – 4	Modelos con estantes de rejilla: 150	Modelos con estantes de rejilla: 25 ... 40
					Modelos sin estantes de rejilla: 140	Modelos sin estantes de rejilla: 30 ... 45

Comida	La cantidad de la bandeja	Accesorio a utilizar	Función de funcionamiento	Posición de la estantería	Temperatura (°C)	Tiempo de cocción (min.) (aprox.)
Bizcocho	Bandeja única	Molde redondo para tartas, de 26 cm de diámetro con pinza en la parrilla**	Calentamiento superior e inferior	2	160	30 ... 40
	Bandeja única	Molde redondo para tartas, de 26 cm de diámetro con pinza en la parrilla**	Calentamiento por ventilador	2	160	30 ... 40
Galletas	Bandeja única	Bandeja de repostería*	Calentamiento superior e inferior	3	170	25 ... 35
	Bandeja única	Bandeja de repostería*	Calentamiento por ventilador	3	170	20 ... 30
	2 bandejas	2 –Bandeja estándar* 4 –Bandeja de repostería*	Calentamiento por ventilador	2 – 4	170	25 ... 35
Masa de repostería	Bandeja única	Bandeja estándar*	Calentamiento inferior/superior asistido por ventilador	2	200	30 ... 40
	Bandeja única	Bandeja estándar*	Calentamiento por ventilador	2	180	35 ... 45
	2 bandejas	1 –Bandeja estándar* 4 –Bandeja de repostería*	Calentamiento por ventilador	1 – 4	180	35 ... 45
Masa	Bandeja única	Bandeja estándar*	Calentamiento superior e inferior	2	200	20 ... 30
	Bandeja única	Bandeja estándar*	Calentamiento por ventilador	3	180	20 ... 30
	2 bandejas	2 –Bandeja estándar* 4 –Bandeja de repostería*	Calentamiento por ventilador	2 – 4	180	20 ... 30
Pan integral	Bandeja única	Bandeja estándar*	Calentamiento superior e inferior	3	200	30 ... 40
	Bandeja única	Bandeja estándar*	Calentamiento por ventilador	3	200	30 ... 40
Lasaña	Bandeja única	Recipiente rectangular de vidrio/metal en la parrilla**	Calentamiento superior e inferior	2 o 3	200	30 ... 40
Tarta de manzana	Bandeja única	Molde redondo de metal negro, 20 cm de diámetro en la parrilla**	Calentamiento superior e inferior	2	180	50 ... 70

Comida	La cantidad de la bandeja	Accesorio a utilizar	Función de funcionamiento	Posición de la estantería	Temperatura (°C)	Tiempo de cocción (min.) (aprox.)
	Bandeja única	Molde redondo de metal negro, 20 cm de diámetro en la parrilla**	Calentamiento por ventilador	2	170	50 ... 70
Pizza	Bandeja única	Bandeja estándar*	Calentamiento superior e inferior	2	200 ... 220	10 ... 20

Se recomienda precalentar todos los alimentos.

* Es posible que estos accesorios no se incluyan en el aparato.

** Estos accesorios no están incluidos en el aparato. Son accesorios disponibles en el mercado.

Carne, pescado y aves de corral

Los puntos clave de la parrilla

- Sazonar con jugo de limón y pimienta antes de cocinar todo el pollo, pavo y trozos grandes de carne aumentará el rendimiento de la cocción.
- Se tarda de 15 a 30 minutos más en cocinar la carne deshuesada que el filete frito.
- Debe calcular unos 4 o 5 minutos de tiempo de cocción por cada centímetro de grosor de la carne.

- Después de que el tiempo de cocción haya terminado, deje la carne en el horno durante unos 10 minutos. El jugo de la carne se distribuye mejor a la carne frita y no sale cuando se corta la carne.
- El pescado debe colocarse en un estante de nivel medio o bajo en un plato resistente al calor.

Comida	La cantidad de la bandeja	Accesorio a utilizar	Función de funcionamiento	Posición de la estantería	Temperatura (°C)	Tiempo de cocción (min.) (aprox.)
Bistec (entero) / Asado (1 kg)	Bandeja única	Bandeja estándar*	Calentamiento inferior/superior asistido por ventilador	3	15 mins. 250/max, después 180 ... 190	60 ... 80
Jarrete de cordero (1.5 - 2.0 kg)	Bandeja única	Bandeja estándar*	Calentamiento inferior/superior asistido por ventilador	3	15 mins. 250/max, después 170	110 ... 120
	Bandeja única	Parrilla* Ponga una bandeja en un estante inferior	Calentamiento inferior/superior asistido por ventilador	2	15 mins. 250/max, después 190	60 ... 80
Pollo asado (1.8-2 kg)	Bandeja única	Parrilla* Ponga una bandeja en un estante inferior	Calentamiento por ventilador	2	200 ... 220	60 ... 80
	Bandeja única	Parrilla* Ponga una bandeja en un estante inferior	Función "3D"	2	15 mins. 250/max, después 190	60 ... 80
Pavo (5.5 kg)	Bandeja única	Bandeja estándar*	Calentamiento inferior/superior asistido por ventilador	1	25 mins. 250/max, después 180 ... 190	150 ... 210

Comida	La cantidad de la bandeja	Accesorio a utilizar	Función de funcionamiento	Posición de la estantería	Temperatura (°C)	Tiempo de cocción (min.) (aprox.)
	Bandeja única	Bandeja estándar*	Función "3D"	1	25 mins. 250/max, después 180 ... 190	150 ... 210
Pescados	Bandeja única	Parrilla* Ponga una bandeja en un estante inferior	Calentamiento inferior/superior asistido por ventilador	3	200	20 ... 30
	Bandeja única	Parrilla* Ponga una bandeja en un estante inferior	Función "3D"	3	200	20 ... 30

Se recomienda precalentar todos los alimentos.

* Es posible que estos accesorios no se incluyan en el aparato.

** Estos accesorios no están incluidos en el aparato. Son accesorios disponibles en el mercado.

Parrilla

La carne roja, el pescado y la carne de ave se doran rápidamente cuando se asan a la parrilla, tienen una hermosa corteza y no se secan. Los filetes de carne, las brochetas de carne, las salchichas, así como las verduras jugosas (tomates, cebollas, etc.) son especialmente adecuados para la parrilla.

Advertencias generales

- Los alimentos no aptos para asar a la parrilla conllevan un riesgo de incendio. Asa sólo la comida que es adecuada para el fuego pesado de la parrilla. Además, no coloque la comida demasiado lejos en la parte posterior de la parrilla. Esta es la zona más caliente y los alimentos grasos pueden incendiarse.
- **Cierre la puerta del horno durante el asado. No asar nunca con la puerta del horno abierta. Las superficies**

calientes pueden causar quemaduras!

Los puntos clave de la parrilla

- Prepare alimentos de similar grosor y peso tanto como sea posible para la parrilla.
- Colocar las piezas a asar en la parrilla o en la bandeja de la parrilla distribuyéndolas sin exceder las dimensiones del calentador.
- Dependiendo del grosor de las piezas a asar, los tiempos de cocción indicados en la tabla pueden variar.
- Deslice la parrilla o la bandeja de la parrilla hasta el nivel deseado en el horno. Si está cocinando en la parrilla, deslice la bandeja del horno hasta el estante inferior para recoger los aceites. La bandeja del horno que va a deslizar debe tener un tamaño que cubra toda el área de la parrilla. Es posible que esta bandeja no se incluya con el aparato. Ponga un poco de agua en la bandeja del horno para facilitar la limpieza.

Tabla de la parrilla

Comida	Accesorio a utilizar	Posición de la estantería	Temperatura (°C)	Tiempo de cocción (min.) (aprox.)
Pescados	Parrilla	4 - 5	250	20 ... 25
Trozos de pollo	Parrilla	4 - 5	250	25 ... 35

Comida	Accesorio a utilizar	Posición de la estantería	Temperatura (°C)	Tiempo de cocción (min.) (aprox.)
Albóndigas (ternera) - 12 piezas	Parrilla	4	250	20 ... 30
Chuletas de cordero	Parrilla	4 - 5	250	20 ... 25
Carne - (en rodajas)	Parrilla	4 - 5	250	25 ... 30
Chuleta de ternera	Parrilla	4 - 5	250	25 ... 30
Gratén de verduras	Parrilla	4 - 5	220	20 ... 30
Tostar pan	Parrilla	4	250	1 ... 3

Se recomienda precalentar durante 5 minutos toda la comida a la parrilla.

Voltear los trozos de comida después de la mitad del tiempo total de cocción.

Parrilla baja asistida por ventilador - Tabla de la parrilla

Comida	Accesorio a utilizar	Función de funcionamiento	Posición de la estantería	Temperatura (°C)	Tiempo de cocción (min.) (aprox.)
Pescados	Parrilla	Parrilla baja asistida por ventilador	4	200	30 ... 35
Trozos de pollo	Parrilla	Parrilla baja asistida por ventilador	4	250	25 ... 35
Albóndigas (ternera) - 12 piezas	Parrilla	Parrilla baja asistida por ventilador	4	250	30 ... 40
Bistec (entero) / Asado (1 kg)	Parrilla Ponga una bandeja en un estante inferior	Parrilla baja asistida por ventilador	3	15 mins. 250, después 180 ... 190	90 ... 110

No precaliente todos los alimentos asados en esta mesa de parrilla.

Alimentos de prueba

Los alimentos de esta tabla de cocción se preparan de acuerdo con la norma EN 60350-1 para facilitar las pruebas del aparato a los institutos de control.

Comida	La cantidad de la bandeja	Accesorio a utilizar	Función de funcionamiento	Posición de la estantería	Temperatura (°C)	Tiempo de cocción (min.) (aprox.)
	Bandeja única	Bandeja estándar*	Calentamiento superior e inferior	3	140	20 ... 30
Shortbread (galleta dulce)	Bandeja única	Bandeja estándar*	Calentamiento por ventilador	Modelos con estantes de rejilla: 3	140	15 ... 25
				Modelos sin estantes de rejilla: 2		
	2 bandejas	2-Bandeja estándar* 4-Bandeja de repostería*	Calentamiento por ventilador	2 - 4	140	15 ... 25
	Bandeja única	Bandeja estándar*	Calentamiento superior e inferior	3	160	25 ... 35
Pequeños pasteles	Bandeja única	Bandeja estándar*	Calentamiento por ventilador	Modelos con estantes de rejilla: 3	150	25 ... 35
				Modelos sin estantes de rejilla: 2		

Comida	La cantidad de la bandeja	Accesorio a utilizar	Función de funcionamiento	Posición de la estantería	Temperatura (°C)	Tiempo de cocción (min.) (aprox.)
	2 bandejas	2-Bandeja estándar* 4-Bandeja de repostería*	Calentamiento por ventilador	2 - 4	Modelos con estantes de rejilla: 150 Modelos sin estantes de rejilla: 140	Modelos con estantes de rejilla: 25 ... 40 Modelos sin estantes de rejilla: 30 ... 45
Bizcocho	Bandeja única	Molde redondo para tartas, de 26 cm de diámetro con pinza en la parrilla**	Calentamiento superior e inferior	2	160	30 ... 40
	Bandeja única	Molde redondo para tartas, de 26 cm de diámetro con pinza en la parrilla**	Calentamiento por ventilador	2	160	30 ... 40
Tarta de manzana	Bandeja única	Molde redondo de metal negro, 20 cm de diámetro en la parrilla**	Calentamiento superior e inferior	2	180	50 ... 70
	Bandeja única	Molde redondo de metal negro, 20 cm de diámetro en la parrilla**	Calentamiento por ventilador	2	170	50 ... 70

Se recomienda precalentar todos los alimentos.

* Es posible que estos accesorios no se incluyan en el aparato.

** Estos accesorios no están incluidos en el aparato. Son accesorios disponibles en el mercado.

Parrilla

Comida	Accesorio a utilizar	Posición de la estantería	Temperatura (°C)	Tiempo de cocción (min.) (aprox.)
Tostar pan	Parrilla	4	250	1 ... 3
Albóndigas (ternera) - 12 piezas	Parrilla	4	250	20 ... 30

Gire la comida después de la mitad del tiempo total de asado.

Se recomienda precalentar durante 5 minutos toda la comida a la parrilla.

7 Mantenimiento y cuidados

Información general de limpieza

⚠ Advertencias generales

- Espere a que el aparato se enfríe antes de limpiarlo. Las superficies calientes pueden causar quemaduras!
- La vida útil del aparato se prolonga y los problemas frecuentes disminuyen si se limpia a intervalos regulares.
- El aparato debe limpiarse a fondo después de cada uso. De esta manera, los residuos de comida se limpian fácilmente y se evita que estos residuos se quemen cuando el aparato se vuelva a utilizar más tarde.
- No utilice aparatos de limpieza a vapor para la limpieza.
- Algunos detergentes o agentes de limpieza pueden dañar la superficie. No utilice detergentes abrasivos, polvos de limpieza, cremas de limpieza ni objetos punzantes durante la limpieza.
- Para la limpieza del aparato no se necesita ningún aparato de limpieza especial. Limpie el aparato con detergente para vajilla, agua tibia y un paño suave o una esponja y séquelo con un paño seco.
- Asegúrese de limpiar completamente cualquier líquido restante después de la limpieza y limpie inmediatamente cualquier alimento que salpique durante la cocción.

Inox y superficies inoxidable

- No utilice agentes de limpieza ácidos o con cloro para limpiar superficies y mangos inoxidable o inoxidable.
- Limpie con un paño suave y jabón y detergente líquido (que no se raye), teniendo cuidado de limpiar en una dirección.

- Con el tiempo, se puede producir una ligera decoloración en las superficies inoxidable e inoxidable. No afecta al funcionamiento de este aparato.
- Eliminar inmediatamente y sin esperar las manchas de cal, aceite, almidón y proteínas en las superficies. Las manchas pueden oxidarse durante largos períodos de tiempo.

Superficies esmaltadas

- Después del uso, limpie las superficies esmaltadas con detergente para vajilla, agua tibia y un paño suave o una esponja y séquelas con un paño seco.
- Si el aparato tiene una función de limpieza con vapor fácil, puede realizar una limpieza con vapor fácil para la suciedad ligera no permanente. (Ver el apartado "Limpieza fácil con vapor")
- En caso de contaminación excesiva con residuos de alimentos quemados en la superficie, utilice lana de alambre de acero inoxidable y limpiador de hornos.
- Puede obtener el limpiador de hornos recomendado para superficies esmaltadas en un servicio autorizado. No utilice un limpiador de horno externo.
- El horno debe enfriarse para su limpieza en el área de cocción. La limpieza en superficies calientes creará tanto peligro de incendio como de daños con la superficie esmaltada.

Superficies catalíticas

- Las paredes laterales del área de cocción sólo pueden ser cubiertas con esmalte o paredes catalíticas. Varía según el modelo.
- Las paredes catalíticas tienen una superficie mate y porosa. Las paredes catalíticas del horno no deben ser limpiadas.

- Las superficies catalíticas absorben el aceite gracias a su estructura porosa y comienzan a brillar cuando la superficie está saturada de aceite, en este caso se recomienda reemplazar las piezas.

Las superficies de vidrio

- Cuando limpie las superficies de vidrio, no use raspadores de metal duro y materiales de limpieza abrasivos. Pueden dañar la superficie de vidrio.
- Limpie con detergente para platos, agua tibia y un paño suave o una esponja y séquelos con un paño seco.
- Si hay residuos de detergente después de la limpieza, límpielos con agua fría y séquelos con un paño suave. Los residuos de detergente pueden dañar la superficie del vidrio la próxima vez.
- Bajo ninguna circunstancia se debe pelar el residuo seco de la superficie del vidrio con cuchillos dentados, lana de alambre o herramientas de raspado similares.
- Puede eliminar las manchas de calcio (manchas amarillas) de la superficie del vidrio con un agente descalcificador disponible en el mercado, con un agente descalcificador como el vinagre o el jugo de limón.
- Si la superficie está muy sucia, aplique una esponja al limpiador y espere mucho tiempo para que funcione correctamente. A continuación, limpie la superficie del vidrio con un paño húmedo.
- Las decoloraciones y manchas en la superficie del vidrio son normales y no defectos.

Las piezas de plástico y las superficies pintadas

- Limpie las piezas de plástico y las superficies pintadas con detergente

para vajilla, agua tibia y un paño suave o una esponja y séquelas con un paño seco.

- No utilice raspadores de metal duro ni limpiadores abrasivos. Puede dañar las superficies.

Limpieza de los accesorios

A menos que se indique lo contrario en el manual de instrucciones, no lave los accesorios del aparato en el lavavajillas.

Limpieza del panel de control

- Cuando limpie los paneles de control de los botones, limpie el panel y los botones con un paño húmedo y suave y séquelos con un paño seco. No quite los botones y las juntas de debajo para limpiar el panel. El panel de control y los botones pueden estar dañados.
- Limpie los paneles de control táctil con un paño suave húmedo y séquelos con un paño seco. Si el aparato tiene una característica de bloqueo de llave, fije el bloqueo de llave antes de realizar la limpieza del panel de control. De lo contrario, puede producirse una detección incorrecta en las teclas.

Limpieza del interior del horno (área de cocción)

Siga los pasos de limpieza descritos en la sección "Información general de limpieza" según los tipos de superficie de su horno.

Limpieza de las paredes laterales del horno

Las paredes laterales del área de cocción sólo pueden ser cubiertas con esmalte o paredes catalíticas. Varía según el modelo. Si hay una pared catalítica, consulte la sección "Paredes catalíticas" para obtener información. Si el aparato es un modelo con estantes de rejilla, retire estos antes de limpiar las

paredes laterales. Luego complete la limpieza como se describe en la sección "Información general de limpieza" según el tipo de superficie de la pared lateral.

Para quitar los estantes de rejilla laterales:

1. Retire la parte delantera del estante de rejilla tirando de él en la pared lateral en la dirección opuesta.
2. Tire del estante de rejilla hacia usted para retirarlo completamente.

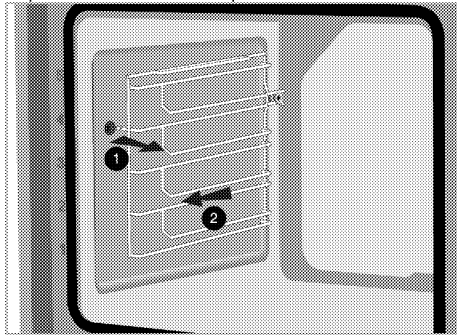

3. Para volver a colocar los estantes, los procedimientos aplicados al retirarlos deben repetirse desde el final hasta el principio, respectivamente.

Fácil limpieza con vapor

Asegura una fácil limpieza porque la suciedad (habiendo esperado no demasiado tiempo) se ablanda con el vapor que se forma en el interior del horno y las gotas de agua se condensan en las superficies internas del horno.

1. Retire todos los accesorios del interior del horno.
2. Vierte 500 ml de agua en la bandeja del horno y coloca la bandeja en la segunda bandeja del horno.

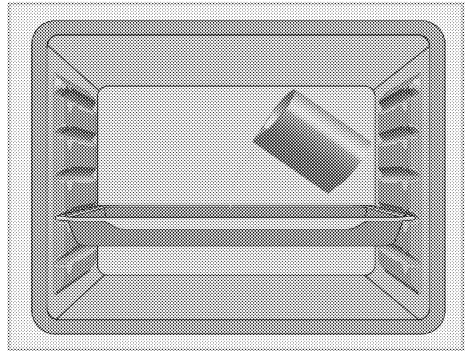

3. Ponga el horno en modo de limpieza fácil con vapor y hágalo funcionar a 100°C durante 15 minutos.
4. Abra la puerta inmediatamente y limpie las superficies internas del horno con una esponja o un paño húmedo. Al abrir la puerta, saldrá vapor. Esto puede crear un riesgo de quemaduras. Tengan cuidado al abrir la puerta del horno.
5. Utilice agua tibia con líquido de lavado, un paño suave o una esponja para limpiar la suciedad persistente y límpiela con un paño seco.

i Durante el modo de limpieza con vapor fácil, el agua que se coloca en la bandeja para suavizar los residuos/suciedad ligeramente formados dentro de la cavidad del horno se evaporará y condensará en la cavidad del horno y en el cristal interior de la puerta del horno, por lo que el agua puede gotear cuando se abra la puerta del horno. Limpie la condensación tan pronto como se abra la puerta del horno.

Limpiar la puerta del horno

i No utilice limpiadores abrasivos duros, raspadores de metal, lana de alambre o materiales blanqueadores para limpiar la puerta del horno y el vidrio.

Puede quitar la puerta del horno y los vidrios de la puerta para limpiarlos. La forma de retirar las puertas y ventanas se explica en las secciones "Retirar la puerta del horno" y "Retirar los vidrios interiores de la puerta". Después de quitar los cristales interiores de la puerta, límpielos con un detergente para vajilla, agua tibia y un paño suave o una esponja y séquelos con un paño seco.

Quitar la puerta del horno

1. Abra la puerta del horno.
2. Abrir las pinzas de la bisagra de la puerta delantera a la derecha e izquierda presionando hacia abajo como se muestra en la ilustración.

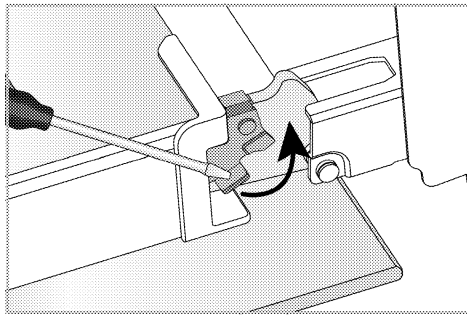

Bloqueo de bisagra - posición cerrada

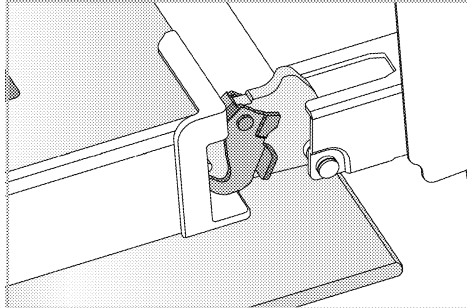

Bloqueo de la bisagra - posición abierta

3. Lleve la puerta del horno a una posición semiabierta.

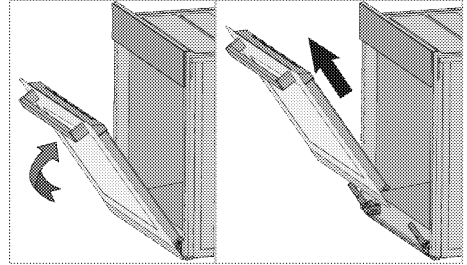

4. Tire de la puerta retirada hacia arriba para liberarla de las bisagras derecha e izquierda y retírela.

i Para volver a colocar la puerta, los procedimientos aplicados al retirarla deben repetirse desde el final hasta el principio, respectivamente. Al instalar la puerta, asegúrese de cerrar las abrazaderas en el zócalo de la bisagra.

Quitar el vidrio interior de la puerta del horno

El vidrio interno de la puerta de entrada del aparato puede ser removido para su limpieza.

1. Abra la puerta del horno.

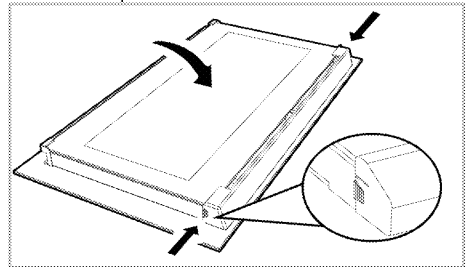

2. Tire del componente de plástico, fijado en la parte superior de la puerta delantera, hacia usted presionando simultáneamente los puntos de presión de ambos lados del componente y retírelo.

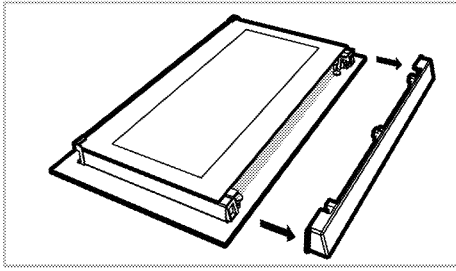

3. Como se muestra en la ilustración, levante suavemente el vaso más interno (1) hacia 'A' y luego, retírelo tirando hacia 'B'.

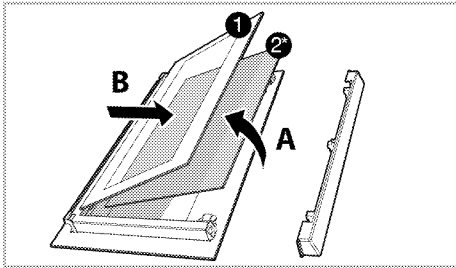

- 1 El panel de vidrio más interno
 - 2* Panel de vidrio interior (Puede que no exista en el aparato.)
4. Si el aparato tiene un vidrio interior (2), repita el mismo proceso para desprenderlo (2).
 5. El primer paso para reagrupar la puerta es volver a montar el cristal interior (2). Coloca el borde biselado del vidrio para que coincida con el borde biselado de la ranura de plástico. (Si el aparato tiene un cristal interior). El vidrio interior (2) debe ser fijado a la ranura de plástico más cercana al vidrio interior (1).
 6. Al volver a montar el cristal interior (1), preste atención a colocar la cara impresa del cristal en el cristal interior. Es crucial colocar las esquinas inferiores del vidrio interior (1) para que se encuentren con las ranuras de plástico inferiores.
 7. Empuja el componente plástico hacia el marco hasta que se oiga un "clic".

Limpiar la bombilla del horno

En caso de que se ensucie la puerta de cristal de la bombilla del horno en el área de cocción, límpiela con detergente para vajilla, agua tibia y un paño suave o una esponja y séquela con un paño seco. En caso de fallo de la bombilla del horno, puede reemplazar la bombilla del horno siguiendo las secciones que siguen.

Reemplazar la bombilla del horno

⚠ Advertencias generales

- Para evitar el riesgo de descarga eléctrica antes de reemplazar la bombilla del horno, desconecte el conector eléctrico y espere a que el horno se enfríe. Las superficies calientes pueden causar quemaduras!
- La bombilla del horno es una bombilla eléctrica especial resistente a 300 ° C. Las bombillas del horno se pueden obtener en Servicios Autorizados.
- La posición de la bombilla puede diferir de la que se muestra en la ilustración.
- La bombilla utilizada en este aparato no es adecuada para su uso en la iluminación de las habitaciones del hogar. El propósito de esta bombilla es ayudar al usuario a ver la comida.
- Las bombillas utilizadas en este aparato deben soportar condiciones físicas extremas como temperaturas superiores a 50 ° C.

Si su horno tiene una bombilla redonda,

1. Desconecte el aparato de la electricidad.
2. Retire la cubierta de cristal girándola en sentido contrario a las agujas del reloj.

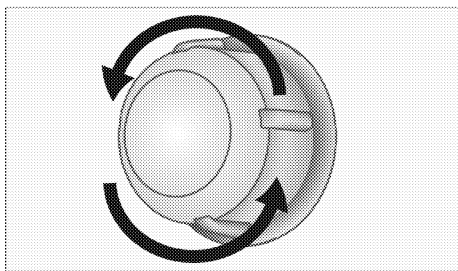

3. Si la bombilla del horno es del tipo (A) que se muestra en la ilustración de abajo, gire la bombilla del horno como se muestra en la ilustración y reemplácela por una nueva. Si el tipo (B) es un modelo, sáquelo como se muestra en la ilustración y sustitúyalo por uno nuevo.

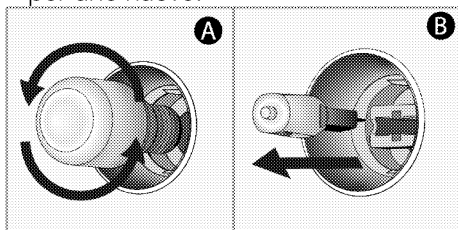

4. Vuelva a colocar la cubierta de vidrio.

Si el horno tiene una bombilla cuadrada,

1. Desconecte el aparato de la electricidad.
2. Retire los estantes de rejilla de acuerdo con la descripción.

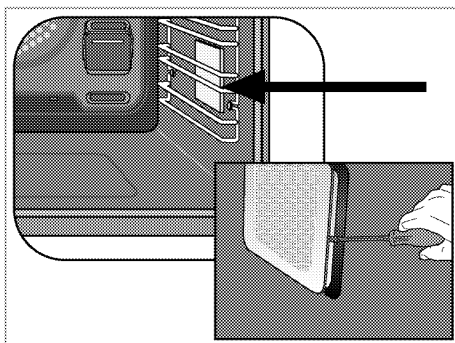

3. Levante la cubierta de vidrio protector de la bombilla con un destornillador.

4. Si la bombilla del horno es del tipo (A) que se muestra en la ilustración de abajo, gire la bombilla del horno como se muestra en la ilustración y reemplácela por una nueva. Si el tipo (B) es un modelo, sáquelo como se muestra en la ilustración y sustitúyalo por uno nuevo.

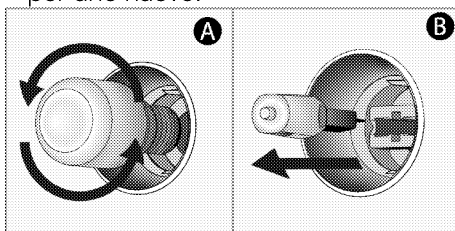

5. Vuelva a colocar la cubierta de vidrio y los estantes de rejilla.

8 Solución de problemas

Consulte al Agente de Servicio Autorizado o al técnico con licencia o al distribuidor donde ha comprado el aparato si no puede remediar el problema aunque haya implementado las instrucciones de esta sección. Nunca intente reparar un aparato defectuoso usted mismo.

El horno emite vapor cuando está en uso.

- Es normal que el vapor se escape durante el funcionamiento. >>>*Esto no es un fallo.*

Las gotas de agua se producen durante la cocción.

- El vapor que se produce durante la cocción puede condensarse y formar gotas de agua al chocar con superficies frías del aparato. >>>*Esto no es un fallo.*

El aparato emite ruidos metálicos al calentarse y enfriarse.

- Cuando las partes metálicas se calientan, pueden expandirse y causar ruido. >>>*Esto no es un fallo.*

El aparato no funciona.

- El fusible de la red eléctrica está defectuoso o se ha disparado. >>>*Revise los fusibles en la caja de fusibles. Si es necesario, reemplácelos o reajústelos.*
- El aparato no está conectado al enchufe (con conexión a tierra). >>>*Compruebe la conexión del enchufe.*
- Los botones/pomos/llaves del panel de control no funcionan. >>>*Si el aparato está equipado con la función de bloqueo de la llave, el bloqueo de la llave puede ser activado. Por favor, desactívelo.*

La luz del horno no funciona.

- La bombilla del horno está defectuosa. >>>*Cambie la bombilla del horno.*
- La energía está cortada. >>>*Compruebe si hay energía. Compruebe los fusibles de la caja de fusibles. Si es necesario, cambie o reajuste los fusibles.*

El horno no calienta.

- Puede que no se ajuste a una determinada función de cocción y/o temperatura. >>>*Poner el horno a una determinada función de cocción y/o temperatura.*
- En los modelos equipados con un temporizador, el temporizador no está ajustado. >>>*Ajuste el tiempo.*
- La energía está cortada. >>>*Compruebe si hay energía. Compruebe los fusibles de la caja de fusibles. Si es necesario, cambie o reajuste los fusibles.*

(En los modelos con temporizador) La pantalla del reloj está parpadeando o el símbolo del reloj está encendido.

- Se ha producido un corte de energía anterior. >>>*Ajuste el tiempo / Cambio del aparato y enciéndalo de nuevo.*



Forno incorporado

Manual do utilizador

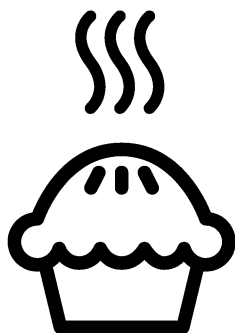

PT

Caro Cliente,

Deve ler este manual antes de utilizar o produto.

Beko Agradecemos a escolha deste produto. Queremos que o seu produto, fabricado com alta qualidade e tecnologia, para lhe oferecer a melhor eficiência. Para o fazer, deve ler cuidadosamente este manual e qualquer outra documentação fornecida antes de utilizar o produto e manter a mesma como uma referência. Se entregar este produto a mais alguém, entregar também o respetivo manual. Seguir as instruções, tendo em conta toda a informação e as advertências mencionadas no manual do utilizador.

Deve prestar atenção a toda a informação e todas as advertências no manual do utilizador. Desta forma, irá proteger-se a si mesmo e ao seu produto contra os perigos que podem ocorrer.

Guardar o manual do utilizador. Se entregar este produto a mais alguém, entregar também o respetivo manual.

O manual do utilizador inclui os seguintes símbolos:



Risco que pode resultar em morte ou lesões.

OBSERVAÇÃO Risco que pode resultar em danos no material no produto e para o meio ambiente.



Riscos que podem resultar em queimaduras devido ao contacto com superfícies quentes.



Informações importantes ou dicas úteis de utilização.



Ler o manual do utilizador.



Arçelik A.Ş.

Karaağaç caddesi No:2-6
34445 Sütlüce/Istanbul/TURKEY

Made in TURKEY

1 Instruções de segurança 4

Finalidade do uso.....	4
Segurança de crianças, pessoas vulneráveis e animais de estimação.....	5
Segurança elétrica.....	6
Segurança no transporte.....	7
Segurança da instalação.....	7
Segurança durante a utilização.....	8
Advertências da temperatura.....	8
Uso de acessórios.....	9
Segurança na cozedura.....	9
Segurança da manutenção e limpeza.....	10

2 Instruções ambientais 11

Regulamentação de resíduos.....	11
Conformidade com a Directiva WEEE e Eliminação de Resíduos.....	11
Eliminação do material da embalagem.....	11
Recomendações para poupança de energia.....	11

3 O seu produto 12

Apresentação do produto.....	12
Apresentação e utilização do painel de controlo.....	13
Controlo do forno.....	13
Funções de funcionamento do forno.....	14
Acessórios do produto.....	16
Utilização dos acessórios do produto.....	17
Especificações técnicas.....	20

4 Primeira utilização 21

Primeira definição de tempo.....	21
Primeira limpeza.....	21

5 Funcionar com o forno 23

Informação geral acerca da utilização do forno.....	23
Operar a unidade de controlo do forno....	23
Definições.....	26

6 Informação geral acerca da cozedura 29

Advertências gerais acerca de cozinhar no forno.....	29
Bolos e alimentos de forno.....	29
Carne, peixe e aves.....	32
Grelhador.....	33
Testar os alimentos.....	35

7 Manutenção e cuidados 37

Informações gerais de limpeza.....	37
Limpar os acessórios.....	38
Limpar o painel de controlo.....	38
Limpar o interior do forno (zona de cozedura).....	39
Limpeza fácil a vapor.....	39
Limpar a porta do forno.....	40
Remover o vidro interior da porta do forno.....	40
Limpar a lâmpada do forno.....	41

8 Resolução de problemas 43

1 Instruções de segurança

- Esta secção contém instruções de segurança que irão ajudar a impedir lesões pessoais ou danos no material.
 - Se o produto for transferido para outra pessoa ou usado em segunda-mão, o manual de funcionamento, as etiquetas do produto e outros documentos e acessórios devem ser entregues com o produto.
 - A nossa empresa não pode ser responsabilizada por qualquer dano que possa ocorrer em resultado de falha no cumprimento destas instruções.
 - O incumprimento destas instruções deverá anular qualquer garantia.
 - **⚠**A instalação e as reparações devem ser sempre realizadas pelo fabricante, por serviço de assistência autorizado ou por uma pessoa especificada pelo importador.
 - **⚠**Utilizar apenas peças de substituição e acessórios originais.
 - **⚠**Não tentar reparar ou substituir qualquer componente do produto exceto se especificamente mencionado no manual de funcionamento.
 - **⚠**Não realizar modificações técnicas no produto.
- ⚠ Finalidade do uso**
- Este produto é concebido para utilização doméstica. Não é adequado para utilização comercial.
 - Não usar o produto em jardins, varandas ou outros ambientes exteriores. O aparelho foi projetado para uso em áreas de cozinhas domésticas e de funcionários em lojas, escritórios e outros ambientes de trabalho.
 - **ADVERTÊNCIA:** Este produto deve ser usado apenas com a finalidade de cozinhar. Não deve ser usado para outros fins como para aquecer uma sala.
 - O forno pode ser usado para descongelar, cozer, fritar e grelhar alimentos.
 - Este produto, não deve ser usado para aquecimento,

aquecimento de pratos, pendurar toalhas ou vestuário na pega para secar os mesmos.



Segurança de crianças, pessoas vulneráveis e animais de estimação

- Este produto pode ser usado por crianças com 8 anos de idade ou mais e por pessoas com debilidade físicas, sensoriais e mentais, ou com falta de experiência e conhecimento desde que supervisionadas ou instruídas sobre um uso seguro e sobre os riscos do produto.
- As crianças não devem brincar com o produto. A limpeza e manutenção do utilizador não deve ser feita por crianças a menos que sejam supervisionadas.
- Este produto não deve ser usado por pessoas com capacidades físicas, sensoriais e mentais limitadas (incluindo crianças) exceto se forem supervisionadas ou receberem as instruções necessárias.
- As crianças devem ser supervisionadas de modo a assegurar que não brincam com o produto.
- Os produtos elétricos são perigosos para as crianças e para os animais domésticos. As crianças e os animais de estimação não podem brincar, trepar ou entrar dentro do produto.
- Não colocar sobre o aparelho objetos que as crianças possam alcançar.
- **ADVERTÊNCIA:** Durante a utilização, as superfícies acessíveis do produto estão quentes. Manter as crianças afastadas do produto.
- Manter todo o material de embalagem afastado do alcance das crianças. Existe o perigo de lesões e de sufocarem.
- Quando a porta estiver aberta, não colocar qualquer objeto pesado sobre a porta ou permitir que as crianças se sentem nela. Pode provocar a queda do forno ou danificar as dobradiças da porta.
- Para a segurança das crianças, desligar a ficha de alimentação e tornar o produto inoperável antes de o depositar para eliminação.



Segurança elétrica

- Ligar o produto a tomada com ligação terra protegida por um fusível que coincida com a classificação de corrente indicada na etiqueta do tipo. A instalação da ligação a terra deve ser feita por um electricista qualificado. Não usar o produto sem ligação à terra em conformidade com as regulamentações locais/nacionais.
- A ficha ou ligação elétrica do produto deve estar em local facilmente acessível (onde não serão afetadas por chamas do fogão). Se isto não for possível, tem de existir um mecanismo (fusível, interruptor, etc.) na instalação elétrica ao qual o produto é ligado, em conformidade com as regulamentações elétricas e todos os pólos têm de estar separados da rede.
- O produto não pode estar ligado à tomada durante a instalação, reparação e transporte.
- Não ligar o produto a uma tomada que esteja solta, que tenha saído da respetiva caixa, que esteja partida, com gordura, com risco de contacto com a água (por exemplo, a água pode verter da bancada).
- Nunca tocar na ficha com as mãos molhadas! Nunca tocar na ficha com as mãos molhadas. Para desligar não segurar pelo cabo, segurar sempre na ficha.
- Assegurar que a ficha do produto está firmemente ligada na tomada para evitar a formação de arco.
- Ligar o produto numa tomada com ligação terra que esteja de acordo com os valores de tensão, corrente e frequência especificados na etiqueta de classificação.
- Não prender o cabo por baixo ou atrás do produto. Não colocar objetos pesados em cima do cabo de alimentação. O cabo de alimentação não pode ser dobrado, esmagado ou entrar em contacto com qualquer fonte de calor.
- Enquanto o forno estiver em funcionamento, a superfície traseira do mesmo também fica quente. Os cabos de

- alimentação não podem tocar a superfície traseira
- Não prender os cabos elétricos à porta do forno e não os passar sobre superfícies quentes. Pode provocar um curto-circuito no forno e incendiarem-se em resultado da fusão do cabo.
 - Usar apenas o cabo original. Não usar cabos cortados ou danificados ou cabos de extensão.
 - Se o cabo de alimentação estiver danificado, tem de ser substituído por um fabricante, um serviço autorizado ou uma pessoa a ser especificada pela empresa de importação de modo a evitar possíveis perigos.
 - **ADVERTÊNCIA:** Antes de substituir a lâmpada do forno, assegurar que desligar o produto da alimentação elétrica para evitar o risco de choque elétrico. Desligar o produto ou desligar o fusível na caixa do mesmo.

Segurança no transporte

- Desligar o produto da corrente elétrica antes de o transportar.

- O produto é pesado, tem de ser transportado pelo menos com duas pessoas.
- Não usar a porta e/ou a pega para transportar ou deslocar o produto. Não usar a porta e/ou a pega para transportar ou mover o aparelho.
- Não colocar outros itens no produto e transportar o mesmo na posição vertical.
- Quando precisar de transportar o seu produto, envolver o mesmo com material de embalagem de bolhas ou com cartão grosso e passar com fita cola com firmeza. Fixar o produto com firmeza com fita cola para impedir que as partes amovíveis ou as partes de movimento e que o próprio produto fiquem danificados.
- Verificar a aparência em geral do produto relativamente a quaisquer danos que possam ter ocorrido durante o transporte.

Segurança da instalação

- Antes de o produto ser instalado, verificar o produto relativamente a quaisquer danos. Se o produto estiver

danificado, não instalar o mesmo.

- Não instalar o produto perto de fontes de calor (radiadores, fogões, etc.).
- Manter as condutas de ventilação abertas em volta do produto.
- Para evitar o sobreaquecimento, o aparelho não deve ser instalado atrás de portas decorativas.



Segurança durante a utilização

- Assegurar que o produto é desligado depois de cada utilização.
- Se não usar o produto durante um longo período de tempo, deve desligar o mesmo ou desligar o fusível da caixa do mesmo.
- Não operar com um produto defeituoso ou danificado. Se aplicável, desligar as ligações de eletricidade/gás do produto e chamar a assistência autorizada.
- Não usar o produto com o vidro da porta da frente retirado ou partido.
- Não subir para cima do produto para alcançar

alguma coisa ou por qualquer outra razão.

- Não usar o produto em situações que podem afetar a sua avaliação, tal como o consumo de drogas e/ou álcool.
- Os objetos inflamáveis guardados na zona de cozedura podem provocar um incêndio. Nunca guardar objetos inflamáveis na zona de cozedura.
- A pega do forno não é um secador de toalhas. Quando usar o produto, não pendurar toalhas, luvas ou têxteis similares.
- As dobradiças da porta do produto movem-se e apertam quando abrir e fechar a porta. Quando abrir/fechar a porta, não segurar na parte com as dobradiças.



Advertências da temperatura

- **ADVERTÊNCIA:** Enquanto o produto estiver em funcionamento, as partes expostas ficarão quentes. Não tocar no produto ou nos elementos de aquecimento. As crianças com idade

inferior a 8 anos não podem ficar perto do produto sem a supervisão de um adulto.

- Não colocar materiais inflamáveis/explosivos perto do produto, dado que os rebordos irão ficar quentes enquanto o mesmo estiver em funcionamento.
- Dado poder haver saída de vapor, deve manter-se afastado enquanto estiver a abrir a porta. O vapor pode queimar as suas mãos, rosto e/ou olhos.
- O produto pode ficar quente durante a utilização. Não tocar nos compartimentos quentes, as peças interiores do forno, os elementos de aquecimento, etc.
- Ao colocar os alimentos no forno quente, ao remover os alimentos, etc., usar sempre luvas de forno resistentes ao calor.



Uso de acessórios

- É importante que a grelha e o tabuleiro sejam corretamente colocados nas prateleiras de arame de aço. Para informação detalhada, consultar a secção “Utilização dos acessórios”.

- Os acessórios podem danificar o vidro da porta quando fechar a porta do produto. Empurrar sempre os acessórios para o fim da zona de cozedura.



Segurança na cozedura

- Ter cuidado quando usar álcool nos seus alimentos. O álcool evapora-se a temperaturas elevadas e pode provocar um incêndio quando exposto a superfícies quentes, provocando um incêndio.
- Os desperdícios de alimentos, óleo, etc. na zona de cozedura podem provocar um incêndio. Antes de cozinhar, remover a referida sujidade grosseira.
- Risco de envenenamento alimentar: Não manter os alimentos no forno durante mais de uma hora após a cozedura. Caso contrário, pode provocar envenenamento por alimentos ou doenças.
- Não aquecer latas fechadas e frascos de vidro. A formação de pressão pode provocar a explosão do frasco.
- Colocar papel vegetal num recipiente de cozinha ou no acessório do forno (tabuleiro,

- grelha, etc.) com alimentos e colocar o mesmo no forno pré-aquecido. Remover quaisquer pedaços em excesso do papel vegetal que estejam a sair do acessório ou do recipiente para evitar o risco de tocar nos elementos de aquecimento do forno. Nunca usar papel vegetal num forno com temperatura superior à temperatura máxima de utilização especificada no papel vegetal que estiver a usar. Nunca colocar o papel vegetal na base do forno.
- Não colocar os tabuleiros de cozedura, pratos ou folha de alumínio diretamente na base do forno. O calor acumulado pode danificar a base do forno.
 - Fechar a porta do forno enquanto estiver a grelhar. As superfícies quentes podem provocar queimaduras!
 - Alimentos não adequados para grelhar e que podem provocar um risco de incêndio. Grelhar apenas alimentos que sejam adequados para fogo intenso do grelhador. Do

mesmo modo, não colocar os alimentos demasiado afastados na parte de trás do grelhador. Esta é a zona mais quente e os alimentos muito gordos podem incendiar-se.

Segurança da manutenção e limpeza

- Deixar que o produto arrefeça antes de iniciar a limpeza do mesmo. As superfícies quentes podem provocar queimaduras!
- Nunca lavar o produto pulverizando-o ou deitando água sobre o mesmo! Existe um risco de choque elétrico!
- Não limpar o produto com equipamentos de limpeza a vapor dado isso poder provocar um choque elétrico.
- Não usar produtos de limpeza abrasivos, raspadores metálicos, materiais de lã de aço ou lixívia para limpar o vidro da porta frontal do forno/(se existir) o vidro da porta superior.. Estes materiais podem provocar riscos e a quebra das superfícies de vidro.

2 Instruções ambientais

Regulamentação de resíduos

Conformidade com a Directiva WEEE e Eliminação de Resíduos



Este produto está em conformidade com a Directiva WEEE da UE (2012/19/EU). Este produto porta um símbolo de classificação para resíduos de equipamentos eléctricos e electrónicos (WEEE).

Este produto foi fabricado com materiais e peças de alta qualidade, que podem ser reutilizados e reciclados. No fim da sua vida útil, não elimine o resíduo com o lixo doméstico normal ou outro lixo. Leve-o a um centro de recolha para reciclagem de equipamentos eléctricos e electrónicos. Consulte as autoridades locais para se informar sobre estes centros de recolha.

Cumprimento com a Directiva RoHS:

O produto que adquiriu está em conformidade com a Directiva RoHS da UE (2011/65/EU). Ele não contém materiais perigosos e proibidos especificados na Directiva.

Eliminação do material da embalagem

- Os materiais da embalagem são perigosos para as crianças. Mantenha os materiais no lugar seguro fora do alcance das crianças. Os materiais da embalagem do produto são fabricados a partir de materiais reciclados. Elimine-os de forma adequada e separe-os de acordo com as instruções de lixo reciclado. Não os elimine com o lixo doméstico normal.

Recomendações para poupança de energia

As sugestões seguintes irão ajudá-lo a usar o seu produto de uma forma ecológica e com eficiência energética.

- Descongelar os alimentos congelados antes de cozinhar.
- No forno, usar recipientes escuros ou esmaltados que transmitam melhor o calor.
- Desligar o produto 5 ou 10 minutos antes do tempo de fim de cozedura para uma cozedura prolongada. Agora pode economizar até 20% de eletricidade ao utilizar o calor.
- Se especificado na receita ou no manual do utilizador, deve sempre pré-aquecer. Não abrir frequentemente a porta do forno enquanto cozinhar.
- Tentar cozinhar mais do que um prato ao mesmo tempo no forno. Pode cozinhar ao mesmo tempo colocando dois recipientes para cozinhar na prateleira de arame de aço. Adicionalmente, se cozinhar as suas refeições uma a seguir à outra, isso irá poupar energia porque o forno não perderá o calor.

3 O seu produto

Apresentação do produto

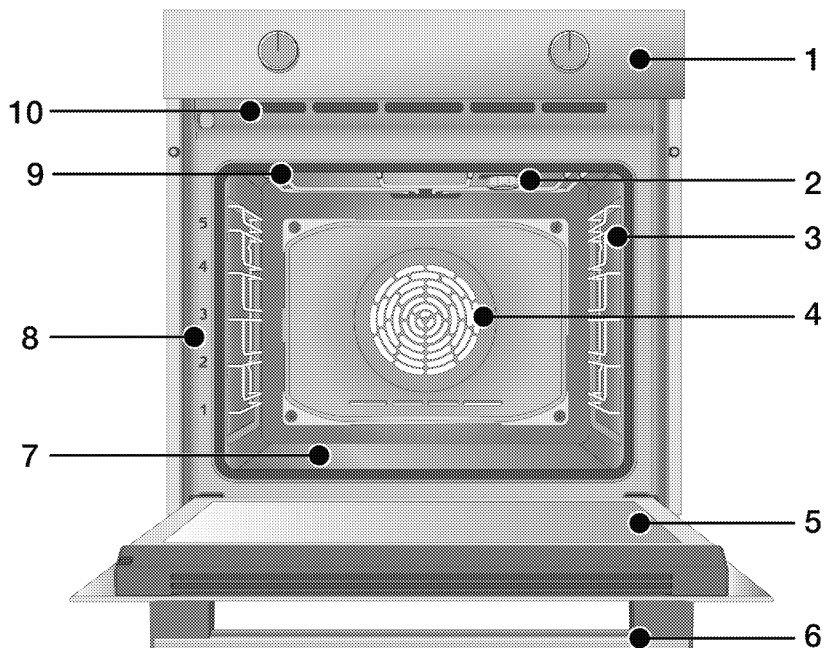

- 1 Painel de controlo
- 2 Lâmpada*
- 3 Prateleiras de arame de aço**
- 4 Motor do ventilador (por trás da placa de aço)
- 5 Porta
- 6 Pega
- 7 Aquecedor inferior (placa de aço inferior)
- 8 Posicionamento da prateleira
- 9 Aquecedor superior

- 10 Orifícios de ventilação

* Depende do modelo O seu produto pode não ter uma lâmpada ou o tipo e localização da lâmpada podem diferir da figura.

** Depende do modelo O seu produto pode não ter prateleiras de arame. Na figura as prateleiras de arame são mostradas como exemplos.

Apresentação e utilização do painel de controlo

Nesta secção, pode encontrar uma visão geral e as utilizações básicas do

Controlo do forno

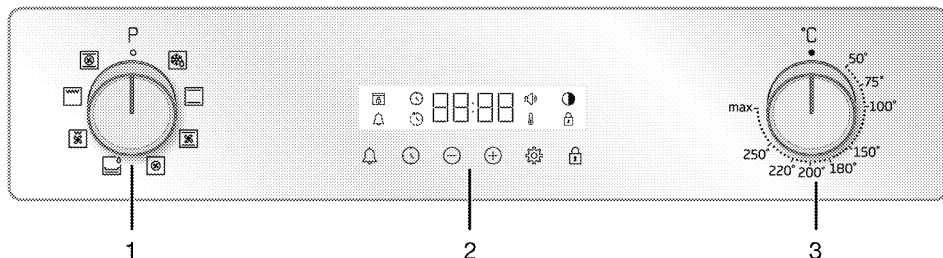

1 Botão de seleção de função

2 Temporizador

3 Botão da temperatura

Se houver botão(ões) a controlarem o seu produto, este(s) botão (ões) podem ser acedidos, nalguns modelos, no painel que sai quando premido. Para que sejam feitas as definições com estes botões, em primeiro lugar empurrar o botão correspondente e puxar o botão. Depois de fazer o seu ajuste, premir novamente e voltar a colocar o botão.

Botão de seleção de função

Pode seleccionar as funções de funcionamento do forno com o botão de seleção da função. Rodar para a esquerda/direita a partir da posição (superior) de fechado para seleccionar.

Botão da temperatura

Pode seleccionar a temperatura que pretende para cozinhar com o botão de controlo do forno. Rodar no sentido horário a partir da posição (superior) de fechado para seleccionar.

Indicador da temperatura

Pode perceber qual é a temperatura interior do forno a partir do símbolo da temperatura no visor. O símbolo da temperatura aparece no visor com a cozedura começa e desaparece quando

esta atinge a temperatura definida. Quando a temperatura no interior do forno desce abaixo da temperatura definida, volta a aparecer o símbolo da temperatura.

Temporizador

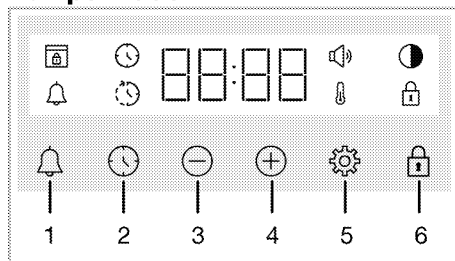

1 Tecla de alarme

2 Tecla de definição do tempo

3 Tecla para diminuir

4 Tecla para aumentar

5 Tecla de definições

6 Tecla de bloqueio de teclas

Símbolos do visor

- : Símbolo do tempo de cozedura
- : Símbolo de tempo de fim de cozedura
- : Símbolo de alarme
- : Símbolo do brilho
- : Símbolo de bloqueio de teclas
- : Símbolo da temperatura
- : Símbolo do volume









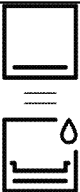

: Símbolo de bloqueio da porta*

* Variam dependendo do modelo do produto. Podem não estar disponíveis no seu produto.

Funções de funcionamento do forno

Na tabela de funções: são indicadas as funções de funcionamento que pode utilizar no seu forno e as temperaturas mais elevadas e mais baixas que podem ser definidas para estas funções. A sequência dos modos de funcionamento mostrada aqui pode ser diferente dos indicados para o seu produto.

Símbolo da função	Descrição da função	Intervalo de temperatura (°C)	Descrição e utilização
	Funcionamento com ventilador	-	O forno não está aquecido. Apenas o ventilador (na parede traseira) está a funcionar. Os alimentos congelados ficam com grânulos se descongelados lentamente à temperatura ambiente, os alimentos cozinhados estão frios.
	Aquecimento superior e inferior	*	Os alimentos são aquecidos por cima e por baixo ao mesmo tempo. Adequada para bolos e estufados em formas de cozedura ou para bolos e produtos de pastelaria. A cozedura é feita com um único tabuleiro.
	Aquecimento inferior	*	Apenas o aquecimento inferior está ligado. É adequada para alimentos que é preciso que fiquem dourados por baixo.. Esta função deve também ser usada para a limpeza fácil a vapor.
	Aquecimento ventilado inferior/superior	*	O ar quente aquecido pelos aquecedores superior e inferior é distribuído uniforme e rapidamente em todo o forno com o ventilador. A cozedura é feita com um único tabuleiro.
	Aquecimento ventilado	*	O ar quente aquecido pelo aquecedor ventilador é distribuído uniforme e rapidamente em todo o forno com o ventilador. É adequada para cozedura dos seus alimentos em vários tabuleiros em níveis de prateleira diferentes.

Simbolo da função	Descrição da função	Intervalo de temperatura (°C)	Descrição e utilização
	Função "3D"	*	O aquecedor superior e inferior e o aquecimento do ventilador estão a funcionar. Todas as partes do produto cozinham de forma uniforme e rapidamente. A cozedura é feita com um único tabuleiro.
	Grelhador completo	*	O grelhador grande no teto do forno funciona. É adequado para grelhar grandes quantidades.
	Grelhador inferior ventilado	*	O ar quente aquecido pelo grelhador pequeno é distribuído rapidamente em todo o forno com o ventilador. É adequado para grelhar quantidades mais pequenas.

* O seu produto funciona num intervalo de temperatura especificado no botão da temperatura.

Acessórios do produto

Existem vários acessórios no seu produto. Nesta secção são disponibilizadas a descrição dos acessórios e as descrições do uso correto. Dependendo do modelo do produto, os acessórios fornecidos variam. Todos os acessórios descritos no manual do utilizador podem não ser disponibilizados com o produto.

OBSERVAÇÃO : Os tabuleiros no seu produto podem ficar deformados devido ao efeito da temperatura. Isto não tem qualquer efeito no funcionamento. A deformação desaparece quando os tabuleiros arrefecem.

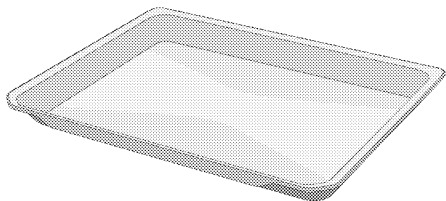

Tabuleiro normal

São usados para produtos de pastelaria, alimentos congelados e para fritar peças grandes.

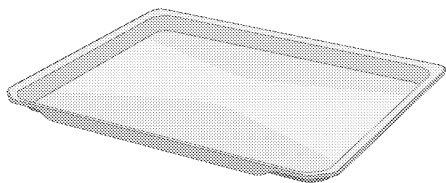

Tabuleiro para produtos de pastelaria

São usados para produtos de pastelaria como bolinhos e biscoitos.

Modelos com prateleiras de arame:

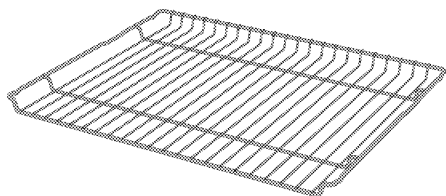

Modelos sem prateleiras de arame:

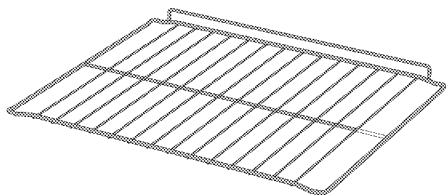

Grelha de arame

Usado para fritar e/ou colocar os alimentos a serem assados, fritos e estufados na prateleira pretendida.

Utilização dos acessórios do produto

Prateleiras para cozinhar

Há 5 níveis de posicionamento da prateleira na zona de cozedura. Pode igualmente ver a sequência das prateleiras nos números na estrutura frontal do forno.

Modelos com prateleiras de arame

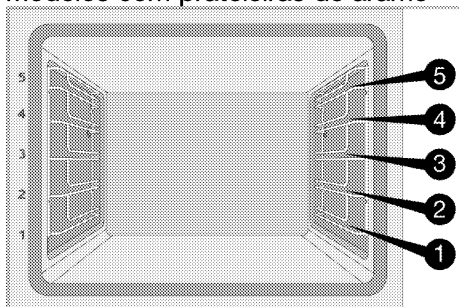

Modelos sem prateleiras de arame

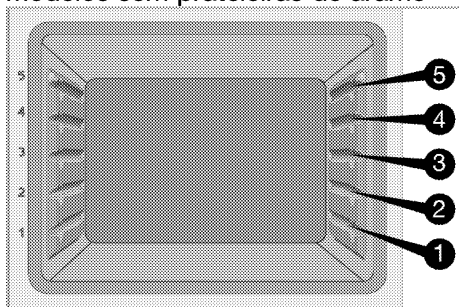

Colocar a grelha de arame de aço nas prateleiras de cozedura

Modelos com prateleiras de arame:

É importante colocar corretamente a grelha de arame nas prateleiras laterais de arame de aço.. Enquanto estiver a colocar a grelha de arame de aço na prateleira pretendida, a secção aberta deve estar na parte frontal. Para uma melhor cozedura, a grelha de arame de aço deve ser fixada com o batente na prateleira de arame. Não deve ultrapassar o batente para contactar com a parede traseira do forno.

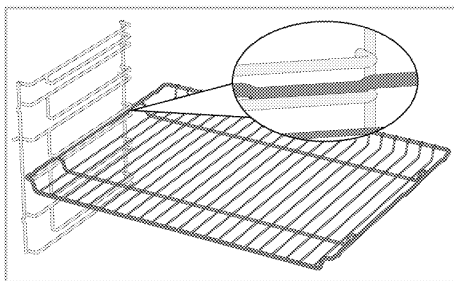

Modelos sem prateleiras de arame:

É importante colocar corretamente a grelha de arame nas prateleiras laterais. A grelha de arame de aço tem um sentido quando a mesma é colocada na prateleira. Enquanto estiver a colocar a grelha de arame de aço na prateleira pretendida, a secção aberta deve estar na parte frontal.

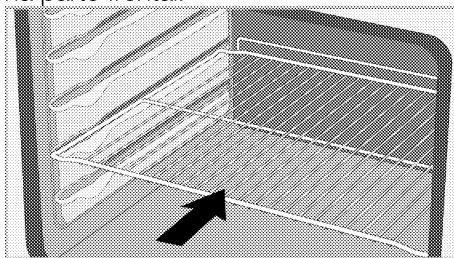

Colocar o tabuleiro nas prateleiras de cozedura

Modelos com prateleiras de arame:

É também importante colocar corretamente os tabuleiros nas prateleiras laterais de arame de aço.. Enquanto estiver a colocar o tabuleiro na prateleira pretendida, a parte lateral destinada a suportar o mesmo deve estar na parte frontal. Para uma melhor cozedura, o tabuleiro deve ser fixada com o batente na prateleira de arame. Não deve ultrapassar o batente para contactar com a parede traseira do forno.

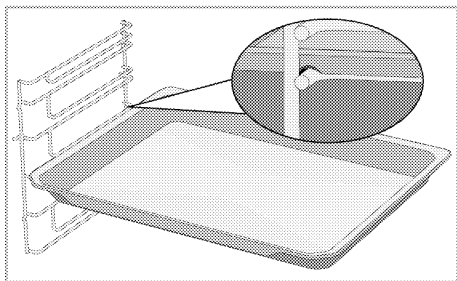

Modelos sem prateleiras de arame:

É também importante colocar corretamente os tabuleiros nas prateleiras laterais. O tabuleiro tem um sentido quando o mesmo é colocado na prateleira. Enquanto estiver a colocar o tabuleiro na prateleira pretendida, a parte lateral destinada a suportar o mesmo deve estar na parte frontal.

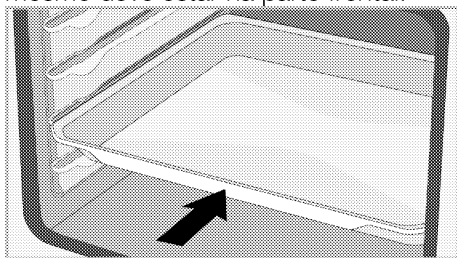

Função de batente da grelha de arame de aço

Existe uma função de batente para impedir que a grelha de arame de aço caia da prateleira lateral. Com esta função, pode facilmente e com segurança retirar os seus produtos alimentares. Enquanto está a retirar a grelha de arame de aço, pode puxar a mesma para a frente até que a mesma chegue ao batente. Tem de passar pelo batente para a remover totalmente.

Modelos com prateleiras de arame

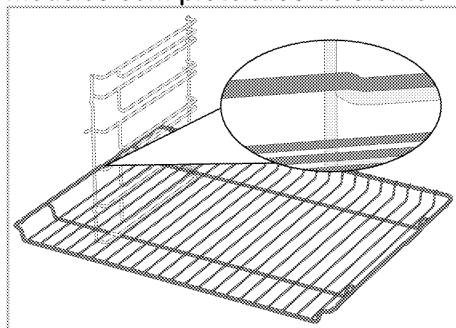

Modelos sem prateleiras de arame

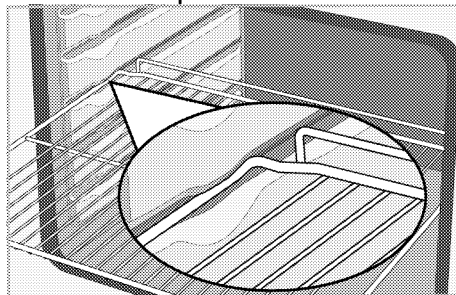

Função de batente da grelha de arame de aço - Modelos com prateleiras de arame

Existe uma função de batente para impedir que o tabuleiro caia da prateleira de arame de aço. Enquanto está a remover o tabuleiro, deve libertar o mesmo do bloqueio traseiro e puxar o mesmo em direção a si até que o tabuleiro alcance o batente. Tem de passar pelo batente para a remover totalmente.

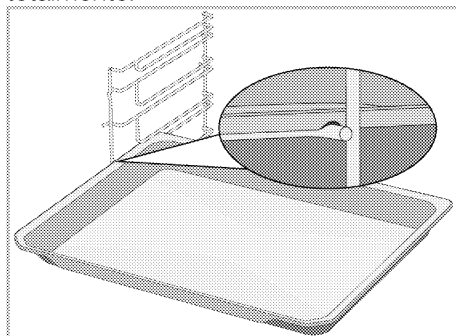

Colocação correta da grelha de arame de aço e do tabuleiro nas guias telescópicas-Modelos com prateleiras de arame e guias telescópicas

Graças às guias telescópicas, os tabuleiros ou a grelha de arame de aço podem facilmente ser instalados e removidos. Quando estiver a usar os tabuleiros e as grelhas de arame de aço com guia telescópica, deve ser tido cuidado em relação aos pinos, na parte frontal e traseira das guias telescópicas, devem assentar contra os rebordos da grelha e do tabuleiro (mostrado na figura).

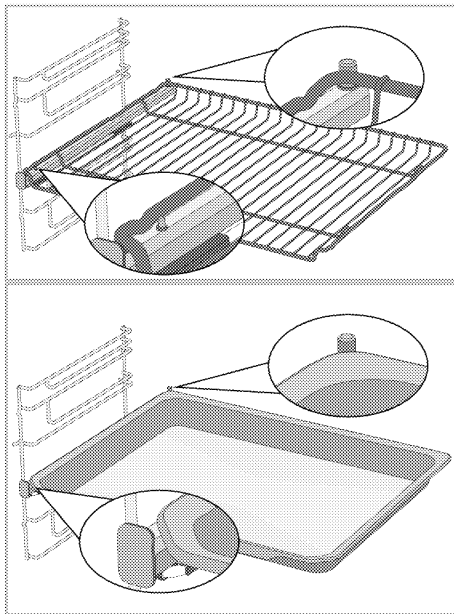



Especificações técnicas

Especificações gerais

Dimensões externas do produto (altura/largura/profundidade)	595 mm/594 mm/567 mm
Dimensões da instalação do forno (altura/largura/profundidade)	590 ou 600 mm/560 mm/min. 550 mm
Tensão / Frequência	220-240 V~; 50 Hz
Tipo do cabo e secção cruzada usada/adequada para usar no produto	min. H05VV-FG 3 x 1,5 mm ²
Consumo total de energia	2.6 kW
Tipo de forno	Forno multifunções

Essenciais: : Informação sobre a categoria energética dos fornos eléctricos é atribuída de acordo com a norma EN 60350-1 / IEC 60350-1 Esses valores são determinados sob a carga padrão com as funções do aquecedor inferior-superior ou aquecimento auxiliado por ventilador (se existir).
A classe de eficiência energética é determinada em conformidade com as seguintes prioridades dependendo se existem ou não no produto as funções relevantes. 1-Aquecimento ventilado ecológico, 2-Aquecimento ventilado 3-Grelhador inferior ventilado, 4-Aquecimento superior e inferior.

-  As especificações técnicas podem ser alteradas sem aviso prévio para melhorar a qualidade do produto.
-  As imagens neste manual são esquemáticas e podem não coincidir exactamente com o seu produto.
-  Os valores indicados nas etiquetas do produto ou na documentação que acompanha o mesmo são obtidos em condições laboratoriais em conformidade com as normas relevantes. Dependendo das condições operacionais e ambientais do produto, estes valores podem variar.

4 Primeira utilização

Antes de começar a utilizar o seu produto, é recomendado fazer o que está indicado nas secções seguintes.

Primeira definição de tempo

i Defina sempre a hora do dia antes de utilizar o forno. Se não o definir, não pode cozinhar em alguns modelos de forno.

1. Quando depois do forno ser ativado pela primeira vez, o campo da hora "12:00" e o símbolo ⌚ irá piscar no visor.
2. Para definir a hora do dia tocando em (+)/(-).

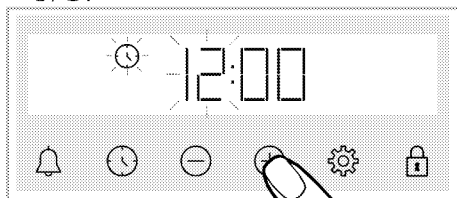

3. Tocar ⌚ ou na tecla ⚙ para ativar o campo dos minutos..

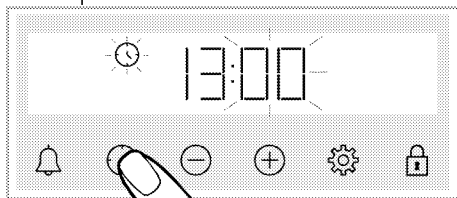

4. Definir o minuto do dia tocando em (+)/(-).

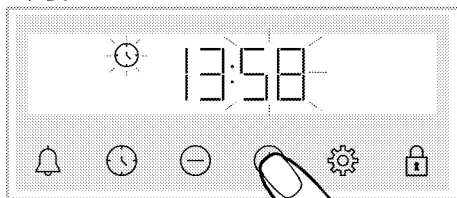

5. Confirmar a definição tocando em ⌚ ou na tecla ⚙.
- » A hora do dia é definida e o símbolo ⌚ desaparece no ecrã.

i Se a primeira definição do tempo, "12:00" e os símbolos ⌚ continuarem a piscar e o seu forno não irá começar a funcionar.. Para que o seu forno funcione, tem de confirmar a hora do dia definindo a hora do dia tocando a tecla ⌚ quando este estiver em "12:00". Pode modificar a definição da hora do dia mais tarde, conforme descrito na secção "Definições".

i As definições da hora atual são canceladas no caso de interrupção no fornecimento de energia. É necessário ser reajustada.

Primeira limpeza

1. Remover todos os materiais de embalagem.
2. Remover todos os acessórios do forno fornecida com o produto.
3. Ligar o produto durante 30 minutos e depois desligar o mesmo. Desta forma, os resíduos e as camadas que podem ter sido ficado no forno durante a produção são queimadas e limpas.
4. Quando operar com o produto, selecionar a temperatura mais elevada e a função de funcionamento de modo a que todos os aquecedores estejam a funcionar no seu produto. Consultar "Funções de funcionamento do forno". Pode obter informações de como operar com o forno na secção seguinte.
5. Aguardar que o forno arrefeça.
6. Limpar as superfícies do produto com um pano ou esponja humedecidos e secar com um pano.

Antes de usar os acessórios:

Limpar os acessórios que retirou do forno com água com detergente e uma esponja de limpeza macia.

OBSERVAÇÃO A superfície pode ficar danificada por alguns detergentes ou materiais de limpeza. Não use detergentes ou cremes/pós de limpeza agressivos ou qualquer objecto pontiagudo durante a limpeza.

OBSERVAÇÃO Poderá ocorrer maus odores e fumaça por um par de horas durante o funcionamento inicial. Isto é perfeitamente natural. Assegure que o cómodo esteja bem ventilado para extrair o fumo e o cheiro. Evite inalar directamente o fumo e os odores emitidos.

5 Funcionar com o forno

Informação geral acerca da utilização do forno

Ventilador de arrefecimento

O seu produto está equipado com um ventilador de arrefecimento. O ventilador de arrefecimento é ativado automaticamente sempre que necessário e arrefece tanto a frente do produto como os móveis. É automaticamente desativado quando o processo de arrefecimento é terminado. O ar quente sai através da porta do forno. Não deve cobrir estas aberturas de ventilação com nada. Caso contrário, o forno pode sobreaquecer. O ventilador de arrefecimento continua a funcionar para operar durante o funcionamento do forno ou depois o forno é desligado (aproximadamente 20-30 minutos). Se cozinhar através da programação do temporizador do forno, no fim do tempo de cozedura, o ventilador de arrefecimento desliga-se com todas as funções. O tempo de funcionamento do ventilador de arrefecimento não pode ser determinado pelo utilizador. Liga-se e desliga-se automaticamente. Isto não é um erro.

Iluminação do forno

A lâmpada do forno acende-se quando o forno começa a cozedura. Nalguns modelos, a lâmpada está acesa durante a cozedura, enquanto noutros modelos após um determinado tempo apaga-se. Se a porta do produto estiver aberta enquanto o forno estiver em funcionamento ou na posição de fechado, a lâmpada do forno acende automaticamente.

Operar a unidade de controlo do forno

Advertências gerais para a unidade de controlo do forno



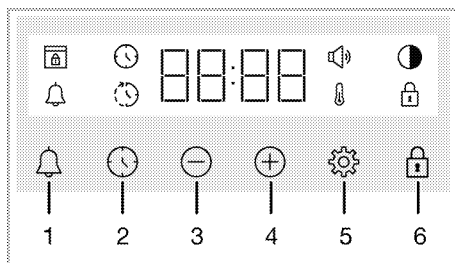





- i** O tempo máximo que pode ser definido para o final da cozedura é de 5 horas e 59 minutos. O programa será cancelado em caso de falha eléctrica. Terá que reprogramar o forno.
- i** Enquanto estiver a fazer os ajustes, os símbolos relevantes ficam a piscar no visor. Deve aguardar alguns instantes para que a definição seja guardada.
- i** Se tiver sido feita qualquer definição de cozedura, a hora do dia não pode ser ajustada.
- i** Se o tempo de cozedura for definido quando a cozedura começa, o tempo restante é exibido no ecrã.
- i** Nos casos em que o tempo de cozedura é definido; pode cancelar automaticamente tocando na tecla  durante um tempo demorado.



- 1 Tecla de alarme
- 2 Tecla de definição do tempo
- 3 Tecla para diminuir
- 4 Tecla para aumentar

- 5 Tecla de definições
- 6 Tecla de bloqueio de teclas

Símbolos do visor

-  : Símbolo do tempo de cozedura
-  : Símbolo de tempo de fim de cozedura
-  : Símbolo de alarme
-  : Símbolo do brilho
-  : Símbolo de bloqueio de teclas
-  : Símbolo da temperatura
-  : Símbolo do volume
-  : Símbolo de bloqueio da porta*

* Variam dependendo do modelo do produto. Podem não estar disponíveis no seu produto.

Ligar o forno

Quando selecionar uma função de funcionamento que pretende para cozinhar usando o botão de seleção da função e definir uma determinada temperatura usando o botão da temperatura, o forno começa a funcionar.

Desligar o forno

Pode desligar o forno rodando o botão de seleção de função e o botão da temperatura para a posição desligar (para cima).



A cozedura manual para selecionar a função de temperatura e de funcionamento do forno.

Pode cozinhar fazendo o controlo manual (sob o seu controlo) sem definir o tempo de cozedura selecionando a temperatura e a função de funcionamento específica para os seus alimentos.

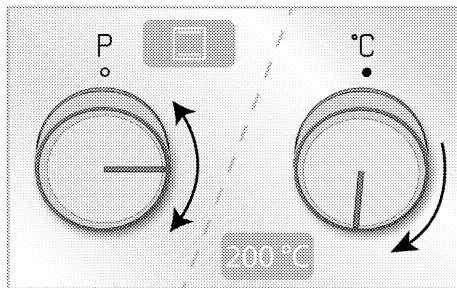
Exemplo:





1. Selecionar a função de funcionamento que pretende usando o botão de seleção da função.
2. Definir a temperatura que pretende para cozinhar com o botão da temperatura..

» O seu forno começará a funcionar imediatamente na função e temperatura selecionadas e no ecrã irá aparecer  . Quando a temperatura no interior do forno atingir a temperatura definida, o símbolo  desaparece.. O forno não se desliga automaticamente uma vez que a cozedura manual é feita sem definição do tempo de cozedura. Tem de controlar a cozedura e desligar o mesmo. Quando a sua cozedura estiver concluída, desligar o forno rodando o botão de seleção de função e o botão da temperatura para a posição desligar (para cima).

Cozinha definindo o tempo de cozedura;

O forno pode desligar-se automaticamente no fim do tempo selecionando a temperatura e a função específica do funcionamento para os seus produtos alimentares e definir o tempo de cozedura no temporizador.

1. Selecionar a função de funcionamento para a cozedura.
2. Tocar  até que o símbolo  apareça no visor para o tempo de cozedura.

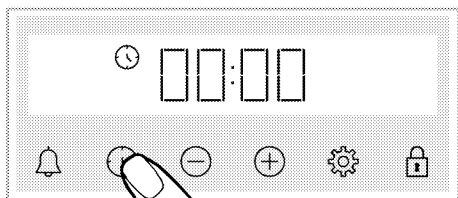

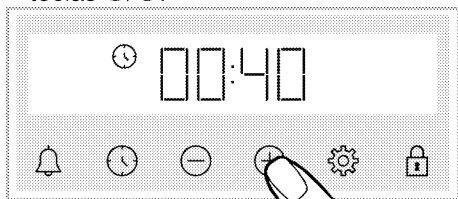

i Depois da definição da função de funcionamento e da temperatura, pode definir o tempo de cozedura para 30 minutos tocando na tecla **+** diretamente para uma definição rápida do tempo de cozedura e para alterar o tempo com as teclas **+/−**.

3. Definir o tempo de cozedura com as teclas **+/−**.



i O tempo de cozedura aumenta em 1 minuto nos primeiros 15 minutos, após 15 minutos aumenta em 5 minutos.

4. Colocar os seus alimentos no forno e definir a temperatura com o botão da temperatura.



» O seu forno começará a funcionar imediatamente na função e temperatura selecionadas. O tempo de cozedura começa a contagem decrescente e  aparece no visor. Quando a temperatura no interior do forno atingir a temperatura definida, o símbolo  desaparece..

5. Depois do tempo de cozedura estar concluído, no ecrã aparece **"End"** o símbolo  fica a piscar e o temporizador apita.

6. O aviso toca durante dois minutos. Premir qualquer botão para parar o aviso. O aviso para e a hora do dia aparece no ecrã.

Para definir o tempo de fim de cozedura para uma hora posterior.

Ao selecionar a temperatura e a função específica de funcionamento para a sua refeição, pode definir o tempo de cozedura e o fim do tempo de cozedura para uma hora mais tarde, permitindo que o forno se ligue e desligue automaticamente.

1. Selecionar a função de funcionamento para a cozedura.
2. Tocar  até que o símbolo  apareça no visor para o tempo de cozedura.

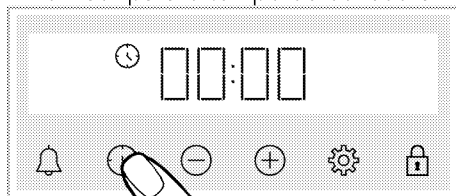

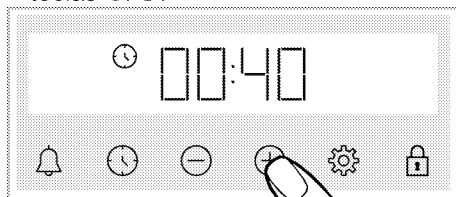

i Depois da definição da função de funcionamento e da temperatura, pode definir o tempo de cozedura para 30 minutos tocando na tecla **+** diretamente para uma definição rápida do tempo de cozedura e para alterar o tempo com as teclas **+/−**.

3. Definir o tempo de cozedura com as teclas **+/−**.



i O tempo de cozedura aumenta em 1 minuto nos primeiros 15 minutos, após 15 minutos aumenta em 5 minutos.



» Depois de o tempo da cozedura ter sido definido, o símbolo  é constantemente exibido no ecrã.

4. Tocar  até que o símbolo  apareça no visor para o fim do tempo de cozedura.



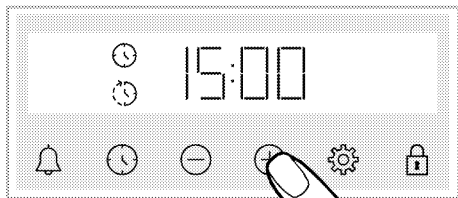

5. Definir o fim do tempo de cozedura com as teclas \oplus/\ominus .



» Depois do tempo fim de cozedura ser definido, o símbolo  e o símbolo  com o símbolo do período de tempo irá aparecer constantemente no visor. Assim que a cozedura começa, o símbolo  desaparece.

6. Colocar os seus alimentos no forno e definir a temperatura com o botão da temperatura.

» **O tempo do forno calcula automaticamente o tempo de início da cozedura subtraindo o tempo de cozedura do tempo de fim de cozedura que foi definido por si.**

Quando o tempo de cozedura inicial é atingido, o modo de funcionamento selecionado é ativado e o forno é aquecido à temperatura definida. O tempo de cozedura começa a contagem decrescente e  aparece no visor. Quando a temperatura no interior do forno atingir a temperatura definida, o símbolo  desaparece..

7. Depois do tempo de cozedura estar concluído, no ecrã aparece "End" o símbolo  fica a piscar e o temporizador apita.



8. O aviso toca durante dois minutos. Premir qualquer botão para parar o aviso. O aviso para e a hora do dia aparece no ecrã.

i Se for premida alguma tecla no fim do aviso sonoro, o forno começará novamente a funcionar. Para impedir que o forno comece a funcionar novamente no final do aviso, colocar o botão da temperatura e da função na posição "0" (Desligado) e o forno é desligado.



Definições

Ativar bloqueio de tecla

Podem impedir que a unidade de controlo seja interferida através da ativação da função de bloqueio de tecla.

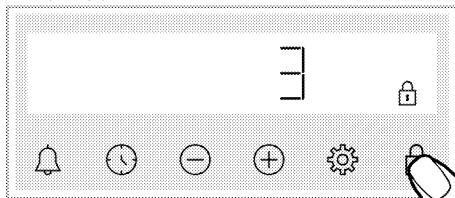
1. Tocar  até que o símbolo  apareça no visor.





» O símbolo  aparece e a contagem decrescente 3-2-1 começa no visor. Quando a contagem decrescente terminar, o bloqueio de tecla é ativado. Quando for tocada qualquer tecla quando o bloqueio de tecla está definido, o temporizador emite um sinal sonoro e o símbolo  fica a piscar.

i Se para de tocar a tecla X antes da contagem decrescente terminar, o bloqueio de tecla não será ativado.

i As teclas do temporizador não podem ser usadas quando o bloqueio de tecla está ligado. O bloqueio de tecla não será cancelado em caso de interrupção no fornecimento de energia.

Desativar o bloqueio de tecla

1. Tocar  até que o símbolo  desapareça no visor.



» O símbolo  desaparece e o bloqueio de tecla é desativado no visor.

Ajustar o alarme



Pode igualmente ajustar o temporizador do produto para qualquer advertência ou lembrete além de cozinhar.

O relógio de alarme não afeta as funções de funcionamento do forno. Usado para fins de advertência. Por exemplo, pode usar o relógio de alarme quando pretender voltar os alimentos que estão no forno num determinado momento. Assim que o tempo que definiu tiver terminado, o relógio emite um aviso sonoro.

i O tempo máximo do alarme pode ser de 23 horas e 59 minutos.

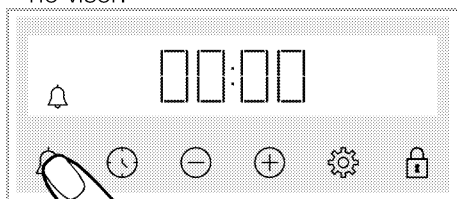
1. Tocar  até que o símbolo  apareça no visor.



2.  Definir a hora do alarme com as teclas  / .

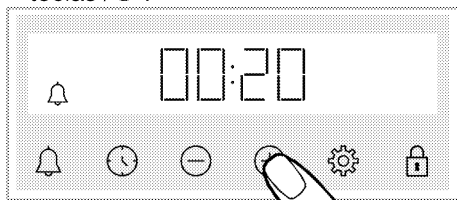

» Depois de definir a hora do alarme, o símbolo  mantém-se aceso e a hora do alarme começa a contagem decrescente no visor. Se a hora do alarme e o tempo de cozedura forem definidos ao mesmo tempo, o tempo mais curto é exibido no visor.



3. Depois da hora do alarme ser completada, o símbolo  começa a piscar e é emitido um aviso sonoro.

Desligar o alarme

1. No fim do período do alarme, é emitido um aviso sonoro durante dois minutos. Premir qualquer tecla para parar o aviso sonoro.

» O aviso sonoro para e a hora do dia aparece no visor.



Se pretender cancelar o alarme:

1. Tocar  até que o símbolo  apareça  no visor para repor a hora do alarme.



Tocar a tecla  até que mostre "00:00",

2.  pode também cancelar o alarme premindo demoradamente a tecla.

Alterar o nível de volume.

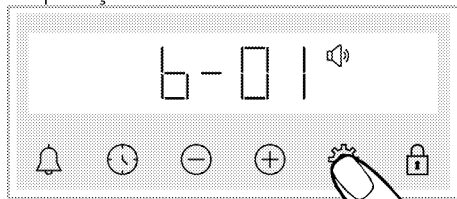
1. Tocar a tecla  até que o símbolo  apareça no visor.



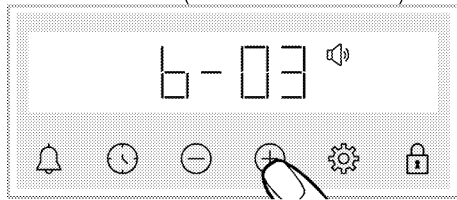

2. Definir o nível pretendido com as teclas  / . ("b-1"-"b-2"-"b-3")



3. Tocar a tecla  para confirmação ou a definição é ativada brevemente até que tocar numa tecla.

Definir o brilho do visor.

1. Tocar a tecla  até que o símbolo  apareça no visor.

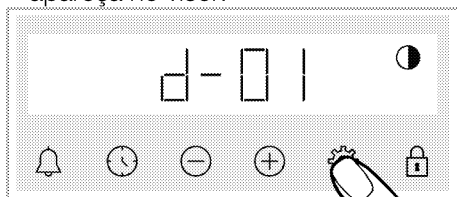

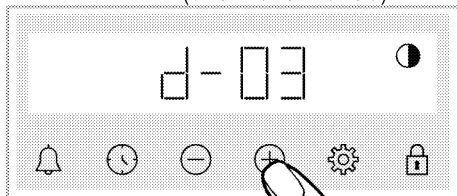

2. Definir o brilho pretendido com as teclas \oplus/\ominus . (d-01-d-02-d-03)



» Tocar a tecla  para confirmação ou a definição é ativada brevemente até que tocar numa tecla.

Alterar a hora do dia :

No seu forno, para alterar a hora do dia que definiu anteriormente,

1. Tocar  até que o símbolo  apareça no visor.

2. Para definir a hora do dia tocando em \oplus/\ominus .

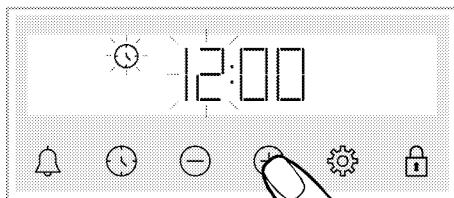

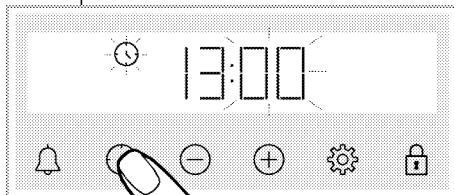

3. Tocar  ou na tecla  para ativar o campo dos minutos..

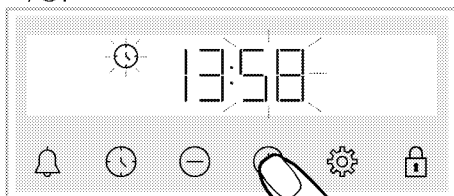

4. Definir o minuto do dia tocando em \oplus/\ominus .



5. Confirmar a definição tocando em  ou na tecla .

» A hora do dia é definida e o símbolo  desaparece no ecrã.

6 Informação geral acerca da cozedura

Esta secção descreve dicas sobre a preparação e a cozedura dos seus alimentos.

Adicionalmente, pode também encontrar alguns alimentos testados pelos produtores e as definições mais apropriadas para estes alimentos. As definições apropriadas do forno e os acessórios para estes alimentos são igualmente indicados.

Advertências gerais acerca de cozinhar no forno

- Enquanto abrir a porta do forno durante ou após a cozedura, pode sair vapor quente que provoca queimaduras. O vapor pode queimar as suas mãos, rosto e/ou olhos. Quando abrir a porta do forno, deve manter-se afastado.
- O vapor intenso gerado durante a cozedura pode formar gotas de água condensada no interior e no exterior do forno e nas peças na parte superior dos móveis devido à diferença de temperatura. Este é uma ocorrência física e normal.
- A temperatura de cozedura e os valores do tempo atribuídos aos alimentos podem variar dependendo da receita e da quantidade. Por esta razão, estes valores são dados como intervalos.
- Remover sempre do forno os acessórios não utilizados antes de começar a cozinhar. Os acessórios que se irão manter no forno podem impedir que os alimentos sejam cozinhados nos valores corretos.
- Para os alimentos que irá cozinhar de acordo com a sua própria receita, pode basear-se em alimentos semelhantes indicados nas tabelas de cozedura.

- Utilizando os acessórios fornecidos assegura que obtém o melhor desempenho de cozedura. Deve respeitar sempre as advertências e a informação fornecida pelo fabricantes para os recipientes de cozinha externos que irá utilizar.
- Cortar o papel vegetal que vai usar na cozedura nos tamanhos adequados para o recipiente em que irá cozinhar. Os papéis vegetais que estiverem do lado de fora do recipiente podem criar um risco de queimaduras e afetar a qualidade da cozedura. Usar o papel vegetal que irá utilizar no intervalo de temperatura especificado.
- Para um bom desempenho da cozedura, colocar os alimentos na prateleira correta recomendada. Não alterar a posição da prateleira durante a cozedura.

Bolos e alimentos de forno Informação Geral

- Recomendamos a utilização dos acessórios do produto para um bom desempenho de cozedura. Se for utilizar recipientes de cozinha externos, deve preferir loiça escura, resistente ao calor e anti-aderente.
- Se for recomendado o pré-aquecimento na tabela de cozedura, assegurar que coloca os seus alimentos no forno após o pré-aquecimento.
- SE vai cozinhar usando recipientes de cozinha na grelha, deve colocar os mesmos no meio da grelha e não junto da parede traseira.
- Todos os materiais usados para fazer bolos devem estar limpos e à temperatura ambiente.
- O estado da cozedura dos produtos pode variar dependendo da

quantidade de alimentos e do tamanho dos recipientes.

- Os valores especificados na tabela de cozedura são determinados em resultado dos testes realizados nos nossos laboratórios. Os valores adequados para si podem ser diferentes destes valores.
- Colocar os seus alimentos na prateleira apropriada recomendada na tabela de cozedura. Considerar a prateleira inferior do forno como a prateleira 1.

Dicas para fazer bolos

- Se o bolo for demasiado seco, aumentar a temperatura em 10 °C e encurtar o tempo de cozedura.
- Se o bolo for húmido, usar uma pequena quantidade de líquido e diminuir a temperatura em 10 °C.
- Se a parte superior do bolo estiver queimada, colocar o mesmo na prateleira mais inferior, baixar a temperatura e aumentar o tempo de cozedura. Se a parte superior do bolo estiver queimada, coloque-a numa prateleira inferior, diminua a temperatura e aumente o tempo de cozimento.
- Se estiver bem cozido mas o exterior está pegajoso, usar uma pequena quantidade de líquido, reduzir a

temperatura e aumentar o tempo de cozedura.

Dicas para cozer produtos de pastelaria

- Se a massa for demasiado seca, aumentar a temperatura em 10 °C e encurtar o tempo de cozedura. Humidificar as folhas de massa com um molho que consiste numa mistura de leite, óleo, ovo e iogurte.
- Se os produtos de pastelaria ficarem cozidos lentamente, assegurar que a espessura dos mesmos preparados por si não excedem o tabuleiro.
- Se os produtos de pastelaria ficarem dourados à superfície para a base não estiver cozida, assegurar que a quantidade de molho que vai usar para os mesmos não é demasiada na base. Para que fiquem ainda mais dourados, deve tentar espalhar uniformemente o molho entre as folhas de massa e os produtos de pastelaria.
- Cozer os seus produtos de pastelaria na posição e na temperatura apropriadas conforme a tabela de cozedura. Se a base continuar a não estar suficientemente dourada, colocar a mesma na prateleira inferior para a cozedura seguinte.

Alimentos	Quantidade de tabuleiros	Acessório a ser usado	Função de funcionamento	Posicionamento da prateleira	Temperatura (°C)	Tempo de cozedura (min) (aprox.)
Bolos no tabuleiro	Tabuleiro individual	Tabuleiro normal*	Aquecimento superior e inferior	3	180	30 - 40
Volos na forma	Tabuleiro individual	Forma para bolo na grelha de arame**	Aquecimento ventilado	2	180	30 - 40
Bolos pequenos	Tabuleiro individual	Tabuleiro normal*	Aquecimento superior e inferior	3	160	25 - 35

Alimentos	Quantidade de tabuleiros	Acessório a ser usado	Função de funcionamento	Posicionamento da prateleira	Temperatura (°C)	Tempo de cozedura (min) (aprox.)
	Tabuleiro individual	Tabuleiro normal*	Aquecimento ventilado	Modelos com prateleiras de arame: 3 Modelos sem prateleiras de arame: 2	150	25 - 35
	2 tabuleiros	2-Tabuleiro normal* 4-Tabuleiro para produtos de pasteleria*	Aquecimento ventilado	2 - 4	Modelos com prateleiras de arame: 150 Modelos sem prateleiras de arame: 140	Modelos com prateleiras de arame: 25 ... 40 Modelos sem prateleiras de arame: 30 - 45
Pão-de-ló	Tabuleiro individual	Forma redonda para bolos, 26 cm de diâmetro com grampo na grelha de arame**	Aquecimento superior e inferior	2	160	30 - 40
	Tabuleiro individual	Forma redonda para bolos, 26 cm de diâmetro com grampo na grelha de arame**	Aquecimento ventilado	2	160	30 - 40
Biscoito	Tabuleiro individual	Tabuleiro para produtos de pasteleria*	Aquecimento superior e inferior	3	170	25 - 35
	Tabuleiro individual	Tabuleiro para produtos de pasteleria*	Aquecimento ventilado	3	170	20 - 30
	2 tabuleiros	2-Tabuleiro normal* 4-Tabuleiro para produtos de pasteleria*	Aquecimento ventilado	2 - 4	170	25 - 35
Pasteleria com massa	Tabuleiro individual	Tabuleiro normal*	Aquecimento ventilado inferior/superior	2	200	30 - 40
	Tabuleiro individual	Tabuleiro normal*	Aquecimento ventilado	2	180	35 - 45
	2 tabuleiros	1-Tabuleiro normal* 4-Tabuleiro para produtos de pasteleria*	Aquecimento ventilado	1 - 4	180	35 - 45
Pasteleria rica	Tabuleiro individual	Tabuleiro normal*	Aquecimento superior e inferior	2	200	20 - 30
	Tabuleiro individual	Tabuleiro normal*	Aquecimento ventilado	3	180	20 - 30

Alimentos	Quantidade de tabuleiros	Acessório a ser usado	Função de funcionamento	Posicionamento da prateleira	Temperatura (°C)	Tempo de cozedura (min) (aprox.)
	2 tabuleiros	2-Tabuleiro normal* 4-Tabuleiro para produtos de pastelaria*	Aquecimento ventilado	2 - 4	180	20 - 30
Pão integral	Tabuleiro individual	Tabuleiro normal*	Aquecimento superior e inferior	3	200	30 - 40
	Tabuleiro individual	Tabuleiro normal*	Aquecimento ventilado	3	200	30 - 40
Lasanha	Tabuleiro individual	Recipiente retangular em metal/vidro na grelha de arame**	Aquecimento superior e inferior	2 ou 3	200	30 - 40
Tarte de maçã	Tabuleiro individual	Forma redonda de metal preto, 20 cm de diâmetro na grelha de arame**	Aquecimento superior e inferior	2	180	50 - 70
	Tabuleiro individual	Forma redonda de metal preto, 20 cm de diâmetro na grelha de arame**	Aquecimento ventilado	2	170	50 - 70
Pizza	Tabuleiro individual	Tabuleiro normal*	Aquecimento superior e inferior	2	200 - 220	10 - 20

Pré-aquecimento recomendado para todos os alimentos

* Estes acessórios podem não estar incluídos com o produto.

** Estes acessórios não estão incluídos com o seu produto. São acessórios que existem no mercado.

Carne, peixe e aves

Os pontos chave do grelhador

- Temperar os mesmos com sumo de limão e pimenta antes de cozinhar frango, peru e peças grandes de carne irá permitir um melhor desempenho da cozedura.
- Leva 15 a 30 minutos mais a cozinhar carne com osso do que fritar em filetes.
- Tem de calcular cerca de 4 ou 5 minutos do tempo de cozedura por centímetro de espessura da carne.
- Depois de o tempo de cozedura ter terminado, deixar a carne no forno durante cerca de 10 minutos. O suco da carne é melhor distribuído para a carne frita e não é libertado quando a carne é cortada.
- O peixe deve ser colocado numa prateleira num nível médio ou baixo numa prato resistente.

Alimentos	Quantidade de tabuleiros	Acessório a ser usado	Função de funcionamento	Posicionamento da prateleira	Temperatura (°C)	Tempo de cozedura (min) (aprox.)
Bife (inteiro) / Assar (1 kg)	Tabuleiro individual	Tabuleiro normal*	Aquecimento ventilado inferior/superior	3	15 mins. 250 /máx. depois 180 ... 190	60 ... 80

Alimentos	Quantidade de tabuleiros	Acessório a ser usado	Função de funcionamento	Posicionamento da prateleira	Temperatura (°C)	Tempo de cozadura (min) (aprox.)
Pernil de borrego (1,5 - 2,0 kg)	Tabuleiro individual	Tabuleiro normal*	Aquecimento ventilado inferior/superior	3	15 mins. 250 /máx. depois 170	110 ... 120
	Tabuleiro individual	Grelha de arame* Colocar um tabuleiro numa prateleira inferior	Aquecimento ventilado inferior/superior	2	15 mins. 250 /máx. depois 190	60 ... 80
Frango assado (1,8- 2 kg)	Tabuleiro individual	Grelha de arame* Colocar um tabuleiro numa prateleira inferior	Aquecimento ventilado	2	200 - 220	60 ... 80
	Tabuleiro individual	Grelha de arame* Colocar um tabuleiro numa prateleira inferior	Função "3D"	2	15 mins. 250 /máx. depois 190	60 ... 80
Peru (5,5 kg)	Tabuleiro individual	Tabuleiro normal*	Aquecimento ventilado inferior/superior	1	25 mins. 250 /máx. depois 180 ... 190	150 ... 210
	Tabuleiro individual	Tabuleiro normal*	Função "3D"	1	25 mins. 250 /máx. depois 180 ... 190	150 ... 210
Peixe	Tabuleiro individual	Grelha de arame* Colocar um tabuleiro numa prateleira inferior	Aquecimento ventilado inferior/superior	3	200	20 ... 30
	Tabuleiro individual	Grelha de arame* Colocar um tabuleiro numa prateleira inferior	Função "3D"	3	200	20 ... 30

Pré-aquecimento recomendado para todos os alimentos

* Estes acessórios podem não estar incluídos com o produto.

** Estes acessórios não estão incluídos com o seu produto. São acessórios que existem no mercado.

Grelhador

Carne vermelha, peixe e carne de aves ficará rapidamente dourada quando grelhada, fica com uma crosta maravilhosa e não fica seca. Carnes em filetes, carnes no espeto, salsichas bem como vegetais suculentos (tomates, cebolas, etc.) são particularmente adequados para grelhar.

Advertências gerais

- Alimentos não adequados para grelhar e que podem provocar um

risco de incêndio. Grelhar apenas alimentos que sejam adequados para fogo intenso do grelhador. Do mesmo modo, não colocar os alimentos demasiado afastados na parte de trás do grelhador. Esta é a zona mais quente e os alimentos muito gordos podem incendiar-se.

- **Fechar a porta do forno enquanto estiver a grelhar. Nunca grelhar com a porta do forno aberta. As**

superfícies quentes podem provocar queimaduras!

Os pontos chave do grelhador

- Preparar os alimentos para grelhar com espessura e peso semelhantes tanto quanto possível.
- Colocar as peças a serem grelhadas na grelha ou no tabuleiro de arame do grelhador distribuindo as mesmas sem exceder as dimensões no aquecedor.
- Dependendo da espessura das peças a serem grelhadas, os tempos de

cozedura dados na tabela podem variar.

- Deslizar a grelha ou o tabuleiro do grelhador para o nível pretendido no forno. Se estiver a cozinhar numa grelha, deslizar o tabuleiro do forno para a prateleira mais em baixo para recolher as gorduras. O tabuleiro do forno que vai deslizar deve estar dimensionado para cobrir toda a área do grelhador. Este tabuleiro pode não estar incluído com o produto. Colocar um pouco de água no tabuleiro do forno para uma limpeza mais fácil.

Mesa do grelhador

Alimentos	Acessório a ser usado	Posicionamento da prateleira	Temperatura (°C)	Tempo de cozedura (min) (aprox.)
Peixe	Grelha de arame	4 - 5	250	20 ... 25
Pedaços de galinha	Grelha de arame	4 - 5	250	25 ... 35
Almôndega (novilho) - 12 peças	Grelha de arame	4	250	20 ... 30
Costeletas de borrego	Grelha de arame	4 - 5	250	20 ... 25
Bife - (fatiado)	Grelha de arame	4 - 5	250	25 ... 30
Costeletas de vitela	Grelha de arame	4 - 5	250	25 ... 30
Gratinado de vegetais	Grelha de arame	4 - 5	220	20 ... 30
Pão torrado	Grelha de arame	4	250	1 ... 3

É recomendado pré-aquecer durante 5 minutos para todos os alimentos grelhados.

Rodar as peças dos alimentos após 1/2 do tempo total para o grelhado.

Grelhador inferior ventilado - Mesa do grelhador

Alimentos	Acessório a ser usado	Função de funcionamento	Posicionamento da prateleira	Temperatura (°C)	Tempo de cozedura (min) (aprox.)
Peixe	Grelha de arame	Grelhador inferior ventilado	4	200	30 ... 35
Pedaços de galinha	Grelha de arame	Grelhador inferior ventilado	4	250	25 ... 35
Almôndega (novilho) - 12 peças	Grelha de arame	Grelhador inferior ventilado	4	250	30 ... 40
Bife (inteiro) / Assar (1 kg)	Grelha de arame Colocar um tabuleiro numa prateleira inferior	Grelhador inferior ventilado	3	15 mins. 250, depois 180 ... 190	90 ... 110

Não pré-aquecer para todos os alimentos grelhados nesta tabela de grelhados.

Testar os alimentos

Os alimentos nesta tabela de cozedura são preparados de acordo com a norma EN 60350-1 para facilitar o teste do produto para fins de controlo.

Alimentos	Quantidade de tabuleiros	Acessório a ser usado	Função de funcionamento	Posicionamento da prateleira	Temperatura (°C)	Tempo de cozedura (min) (aprox.)
Biscoito amanteigado (biscoito doce)	Tabuleiro individual	Tabuleiro normal*	Aquecimento superior e inferior	3	140	20 ... 30
	Tabuleiro individual	Tabuleiro normal*	Aquecimento ventilado	Modelos com prateleiras de arame: 3 Modelos sem prateleiras de arame: 2	140	15 ... 25
	2 tabuleiros	2-Tabuleiro normal* 4-Tabuleiro para produtos de pastelaria*	Aquecimento ventilado	2 - 4	140	15 ... 25
Bolos pequenos	Tabuleiro individual	Tabuleiro normal*	Aquecimento superior e inferior	3	160	25 ... 35
	Tabuleiro individual	Tabuleiro normal*	Aquecimento ventilado	Modelos com prateleiras de arame: 3 Modelos sem prateleiras de arame: 2	150	25 ... 35
	2 tabuleiros	2-Tabuleiro normal* 4-Tabuleiro para produtos de pastelaria*	Aquecimento ventilado	2 - 4	Modelos com prateleiras de arame: 150 Modelos sem prateleiras de arame: 140	Modelos com prateleiras de arame: 25 ... 40 Modelos sem prateleiras de arame: 30 ... 45
Pão-de-ló	Tabuleiro individual	Forma redonda para bolos, 26 cm de diâmetro com grampo na grelha de arame**	Aquecimento superior e inferior	2	160	30 ... 40
	Tabuleiro individual	Forma redonda para bolos, 26 cm de diâmetro com grampo na grelha de arame**	Aquecimento ventilado	2	160	30 ... 40
Tarte de maçã	Tabuleiro individual	Forma redonda de metal preto, 20 cm de diâmetro na grelha de arame**	Aquecimento superior e inferior	2	180	50 ... 70
	Tabuleiro individual	Forma redonda de metal preto, 20 cm de diâmetro na grelha de arame**	Aquecimento ventilado	2	170	50 ... 70

Pré-aquecimento recomendado para todos os alimentos

* Estes acessórios podem não estar incluídos com o produto.

** Estes acessórios não estão incluídos com o seu produto. São acessórios que existem no mercado.

Grelhador

Alimentos	Acessório a ser usado	Posicionamento da prateleira	Temperatura (°C)	Tempo de cozedura (min) (aprox.)
Pão torrado	Grelha de arame	4	250	1 ... 3
Almôndega (novilho) - 12 peças	Grelha de arame	4	250	20 ... 30

Rodar os alimentos após 1/2 do tempo total para o grelhado.

É recomendado pré-aquecer durante 5 minutos para todos os alimentos grelhados.

7 Manutenção e cuidados

Informações gerais de limpeza

⚠️ Advertências gerais

- Deixar que o produto arrefeça antes de iniciar a limpeza do mesmo. As superfícies quentes podem provocar queimaduras!
- A duração do produto é alargada e os problemas ocorridos com frequência serão reduzidos se o equipamento for limpo com intervalos regulares.
- O produto deve ser completamente limpo após cada utilização. Portanto, os resíduos de alimentos são facilmente limpos e é evitado que estes resíduos se queimem quando o produto for usado novamente mais tarde.
- Não usar aparelhos de limpeza a vapor para limpar o aparelho.
- Alguns detergentes ou soluções de limpeza podem danificar a superfície. Não usar detergentes abrasivos, pós de limpeza, cremes de limpeza ou objetos afiados durante a limpeza.
- Não é necessário nenhuma solução de limpeza para limpar o produto. Limpar o produto usando um detergente para a loiça, água morna e um pano macio ou esponja e secar o mesmo com um pano seco.
- Assegurar que limpa totalmente qualquer líquido que permaneça depois da limpeza e limpar imediatamente quaisquer salpicos de alimentos ocorridos durante a cozedura.

Superfícies em inox e aço inoxidável

- Não usar soluções de limpeza ácidos ou que contenham cloro para limpar

as superfícies de aço ou inox e as pegas.

- Limpar com um pano macio embebido e (que não provoque riscos) detergente líquido, tendo o cuidado de limpar num único sentido.
- Ao longo do tempo, pode ocorrer uma ligeira descoloração nas superfícies em inox e inoxidáveis. Isto não afeta a função o funcionamento deste produto.
- Remover de imediato as manchas de calcário, óleo, amidos e proteínas. As manchas podem enferrujar quando permanecerem por longos períodos de tempo.

Superfícies esmaltadas

- Após a utilização, limpar as superfícies esmaltadas usando um detergente para a loiça, água morna e um pano macio ou esponja e secar as mesmas com um pano seco.
- Se o seu produto tiver a função de limpeza fácil a vapor, pode fazer esse tipo de limpeza para sujidade ligeira e não permanente. (Consultar a secção “Limpeza fácil a vapor”)
- No caso de contaminação excessiva com resíduos de alimentos queimados na superfície, usar lâ de arame em aço inoxidável e produto para limpeza de fornos.
- Pode obter o produto de limpeza de forno recomendado para superfícies esmaltadas num serviço autorizado. Não usar um produto de limpeza de fornos exterior..
- O forno tem de arrefecer para limpeza na zona de cozedura. A limpeza das superfícies quentes irá criar tanto um risco de incêndio como danos nas superfícies esmaltadas.

Superfícies catalíticas

- As paredes laterais na zona de cozedura podem apenas ser revestidas com paredes de esmalte ou catalíticas. Varia de acordo com o modelo.
- As paredes catalíticas têm uma cor mate clara e uma superfície porosa. As paredes catalíticas do forno não devem ser limpas.
- As superfícies absorvem o óleo graças à sua estrutura porosa e começam a brilhar quando a superfície está saturada com óleo, neste caso é recomendado substituir as mesmas.

Superfícies de vidro

- Quando da limpeza das superfícies de vidro, não usar raspadores de metal rijos e materiais de limpeza abrasivos. Podem danificar a superfície de vidro.
- Limpar com detergente para a loiça, água morna e uma pano macio ou esponja e secar os mesmos com um pano seco.
- Se após a limpeza ainda existir detergente residual, deve limpar o mesmo com água fria e secar com um pano macio. Os resíduos do detergente residual podem danificar a superfície de vidro da próxima vez que for utilizada.
- Em circunstância alguma os resíduos secos na superfície de vidro devem ser raspados com facas de serrilha, palha de aço ou ferramentas para raspar.
- Pode remover as manchas de calcário (manchas amarelas) na superfície de vidro com soluções descalcificadoras existentes no mercado, com uma solução descalcificante como vinagre ou sumo de limão.
- Se a superfície estiver muito suja, aplicar a solução de limpeza com uma esponja e aguardar o tempo

necessário para que a mesma atue devidamente. Nunca limpar a superfície de vidro com um pano húmido.

- As descolorações e as manchas na superfície de vidro são normais e não podem ser consideradas defeitos.

Peças em plástico e superfícies pintadas

- Limpar as peças de plástico e as superfícies pintadas usando um detergente para a loiça, água morna e uma pano macio ou esponja e secar os mesmos com um pano seco.
- Não usar raspadores de metal rijo ou soluções de limpeza abrasivas. Pode danificar as superfícies.

Limpar os acessórios

Exceto se especificado em contrário no manual do utilizador, não lavar os acessórios do produto na máquina de lavar loiça.

Limpar o painel de controlo

- Quando limpar os painéis de controlo, deve limpar o painel e os botões com um pano macio humedecido e secar bem com um pano seco. Não remover os botões e os vedantes que se encontram por baixo para limpar o painel. O painel de controlo e os botões podem ficar danificados.
- Limpar os painéis tácteis de controlo com um pano macio humedecido e secar com um pano seco. Se o seu produto estiver equipado com a função de bloqueio de teclas, deve definir o mesmo antes de iniciar a limpeza do painel de controlo. Caso contrário, pode ocorrer uma deteção incorreta nas teclas.

Limpar o interior do forno (zona de cozedura)

Seguir os passos de limpeza descritos na secção “Informação de limpeza geral” de acordo com os tipos de superfície no seu forno.

Limpar as paredes laterais do forno.

As paredes laterais na zona de cozedura podem apenas ser revestidas com paredes de esmalte ou catalíticas. Varia de acordo com o modelo. Se existir uma parede catalítica, consultar a secção das “Paredes catalíticas” para informação.

Se o seu produto for um modelo de prateleira de arame de aço, remover as mesmas antes da limpeza das paredes laterais. Depois completar a limpeza conforme descrito na secção “Informação de limpeza geral” de acordo com os tipos de superfície da parede lateral.

Para remover as prateleiras laterais em arame de aço:

1. Remover a parte frontal da prateleira em arame de aço puxando a mesma na parede lateral na direcção oposta.
2. Puxar a prateleira de arame de aço em direcção a si para a remover totalmente.

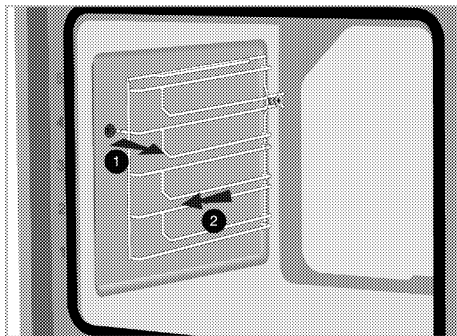

3. Para voltar a colocar as prateleiras, devem ser repetidos os procedimentos aplicados quando

removeu as mesmas a partir do fim para o princípio, respetivamente.

Limpeza fácil a vapor

Assegura uma limpeza fácil porque a sujidade (se não tiver esperado demasiado tempo) é amaciada com o vapor que se forma no interior do forno e as gotas de água da condensação nas superfícies interiores do forno.

1. Retirar todos os acessórios do forno.
2. Verter 500 ml de água no tabuleiro do forno e colocar o tabuleiro na segunda prateleira do forno.

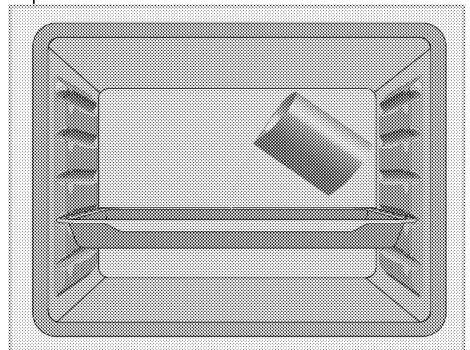

3. Colocar o forno no modo de limpeza fácil a vapor e deixar o mesmo a funcionar a 100 °C durante 15 minutos.
4. Abrir imediatamente a porta e limpar as superfícies interiores do forno com uma esponja ou pano humedecido. Quando abrir a porta, libertar-se-á vapor. Isso pode provocar um risco de queimaduras. Deve ser tido cuidado quando abrir a porta do forno.
5. Usar água morna com um líquido de lavagem, um pano macio ou esponja para limpar a sujidade persistente e depois limpar com um pano seco.

i Durante o modo de limpeza fácil a vapor, a água que é colocada no tabuleiro para amaciar os resíduos/sujidade ligeiros formados na cavidade do forno e que irão evaporar e condensar-se na mesma e no vidro interior da porta do forno. Limpar a condensação assim que a porta do forno for aberta.

Limpar a porta do forno

i Não usar produtos de limpeza abrasivos, raspadores metálicos, materiais de lã de aço ou lixívia para limpar a porta do forno e o vidro.

Pode remover a porta do forno e os vidros da porta para os limpar. Como remover as portas e janelas é explicado nas secções “Remover a porta do forno” e “Remover os vidros interiores da porta”. Depois de remover os vidros interiores, limpar os mesmos usando um detergente para a loiça, água morna e uma pano macio ou esponja e secar os mesmos com um pano seco.

Remover a porta do forno

1. Abrir a porta do forno
2. Abrir os cliques na cavidade da dobradiça da porta frontal no lado direito e esquerdo premindo para baixo conforme mostrado na imagem.

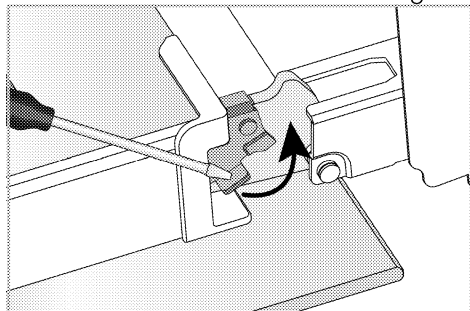

Bloqueio da dobradiça - posição fechada

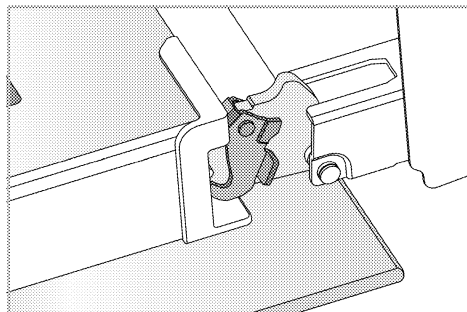

Bloqueio da dobradiça - posição aberta
3. Colocar a porta do forno numa posição de meio aberta.

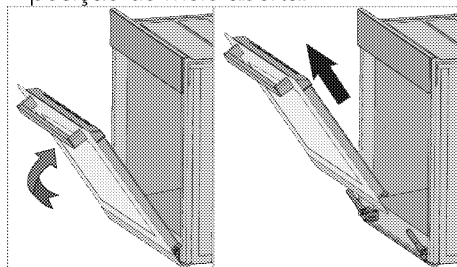

4. Puxar a +porta removida para cima para a libertar das dobradiças da direita e da esquerda e remover a mesma.

i Para voltar a colocar a porta, devem ser repetidos os procedimentos aplicados quando removeu a mesma a partir do fim para o princípio, respetivamente. Quando instalar a porta, assegurar que fecha os cliques na cavidade da dobradiça.

Remover o vidro interior da porta do forno

O vidro interior da porta frontal do produto pode ser removido para limpeza.

1. Abrir a porta do forno

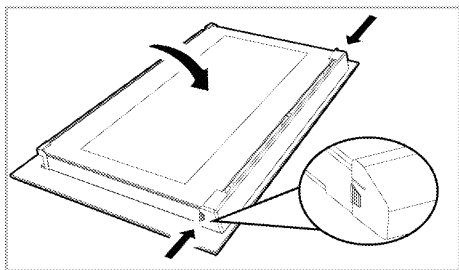

2. Puxar em direção a si, o componente de plástico, encaixado na secção superior da porta frontal, premindo simultaneamente nos pontos de pressão de ambos os lados do componente e remova o mesmo.

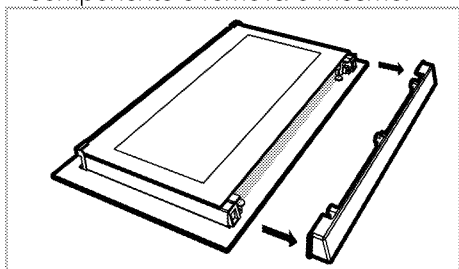

3. Conforme mostrado na figura, levantar suavemente o vidro interior em direção a 'A' e depois remover o mesmo puxando em direção a 'B'.

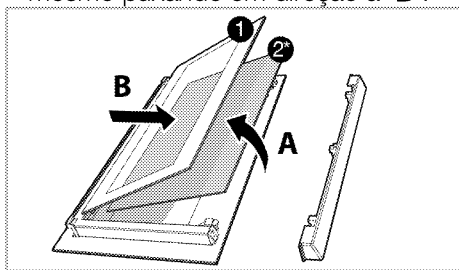

1 Painel de vidro mais interior
2* Painel de vidro interior (Podem não existir no seu produto.)

4. Se o seu produto tiver um vidro interior (2), repita o mesmo processo para o remover (2).
5. O primeiro passo de remontagem da porta é voltar a colocar o vidro interior (2). Colocar o rebordo cinzelado do

vidro de encontro ao rebordo cinzelado da entrada em plástico. (Se o seu produto tiver um vidro interior) O vidro interior (2) tem de ser encaixado à entrada em plástico o mais perto possível do vidro mais interior (1).
6. Enquanto estiver a voltar a montar o vidro mais interior (1), deve prestar atenção para colocar o lado impresso do vidro no vidro interior. É importante colocar os cantos inferiores dos vidros mais interiores (1) para se ajustarem às entradas inferiores em plástico.
7. Empurrar o componente em plástico em direção à estrutura até ser ouvido o com de um "clique".

Limpar a lâmpada do forno

Na eventualidade de uma porta de vidro da lâmpada do forno na área de cozedura ficar suja; limpar com detergente de lavar a loiça, água morna e um pano macio ou esponja e secar com um pano seco. No caso de a lâmpada não funcionar, pode substituir a mesma seguindo os passos na secção seguinte.

Limpar a lâmpada do forno

⚠️ Advertências gerais

- Para evitar o risco de choque elétrico antes de substituir a lâmpada do forno, desligar o conetor elétrico e deixar que o forno arrefeça. As superfícies quentes podem provocar queimaduras!
- A lâmpada do forno é uma lâmpada elétrica especial resistente a 300 °C. As lâmpadas do forno podem ser obtidas nos Serviços Autorizados.
- A posição da lâmpada pode diferir da que é mostrada na imagem.
- A lâmpada usada neste produto não é adequada para usar na iluminação doméstica. A finalidade desta

lâmpada é ajudar o utilizador a ver os produtos alimentares.

- As lâmpadas usadas neste produto devem suportar condições físicas extremas tal como temperaturas superiores a 50 °C.

Se o seu forno tiver uma lâmpada redonda.

1. Desligar o produto da eletricidade.
2. Remover a tampa de vidro rodando a mesma no sentido anti-horário.

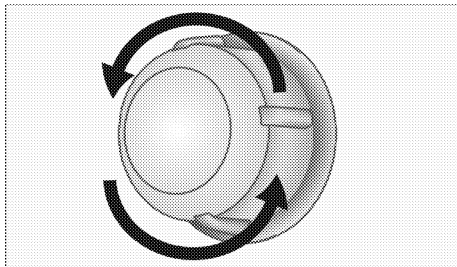

3. Se a lâmpada do forno for do tipo (A) mostrado na figura abaixo, rodar a lâmpada do forno conforme mostrado na figura e substituir a mesma por outra nova. Se for um modelo do tipo (B), puxar a mesma para fora como mostrado na figura e substituí-la por uma outra nova.

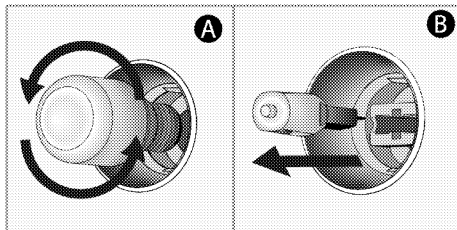

4. Voltar a colocar a tampa de vidro.

Se o seu forno tiver uma lâmpada quadrada.

1. Desligar o produto da eletricidade.
2. Remover as prateleiras de arame de aço de acordo com a descrição.

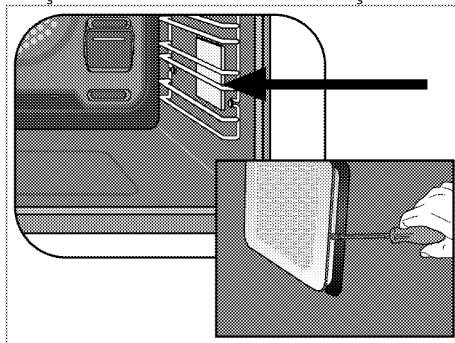

3. Levantar o vidro de proteção da lâmpada com uma chave de fendas.
4. Se a lâmpada do forno for do tipo (A) mostrado na figura abaixo, rodar a lâmpada do forno conforme mostrado na figura e substituir a mesma por outra nova. Se for um modelo do tipo (B), puxar a mesma para fora como mostrado na figura e substituí-la por uma outra nova.

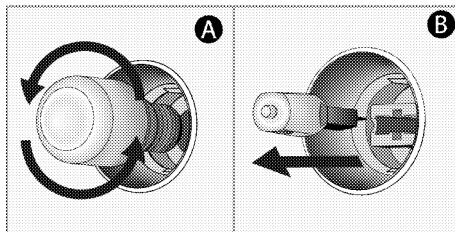

5. Voltar a colocar a tampa de vidro e as prateleiras de arame de aço.

8 Resolução de problemas

Consultar o Agente de Assistência Autorizada ou um técnico portador de licença ou o comerciante onde o produto foi adquirido se não conseguir solucionar o problema ainda que tenha implementado as instruções nesta secção. Nunca tentar reparar de forma autónoma um produto avariado.

O forno produz vapor quando está a ser utilizado.

- É normal que haja libertação de vapor durante o funcionamento. >>> *Isto não é uma avaria.*

Durante a cozedura ocorre a formação de gotas de água.

- O vapor que surge durante a cozedura pode condensar e formar gotas de água quando a mesma toca nas superfícies frias do produto. >>> *Isto não é uma avaria.*

O produto emite ruídos metálicos enquanto está a aquecer e a arrefecer.

- Quando as partes metálicas estiverem quentes, podem expandir-se e provocar ruídos. >>> *Isto não é uma avaria.*

O produto não funciona.

- O fusível elétrico está defeituoso ou queimado. >>> *Verificar os fusíveis na caixa dos mesmos. Se necessário, substituir ou repor os mesmos.*
- O produto não está ligado na tomada (terra). >>> *Verificar a ligação da ficha.*
- Os botões/teclas no painel de controlo não funcionam. >>> *Se o seu produto estiver equipado com a função de bloqueio das teclas, o mesmo pode estar ativado. Deve desativar o mesmo.*

A lâmpada do forno não funciona.

- A lâmpada do forno está defeituosa. >>> *Substituir a lâmpada do forno.*
- Interrupção da alimentação. >>> *Verificar se há corrente. Verificar os fusíveis na caixa de fusíveis. Se necessário, substituir ou repor os mesmos.*

Forno não aquece.

- Pode não estar definido para uma determinada função de cozedura e/ou temperatura. >>> *Colocar o forno a uma determinada função de cozedura e/ou temperatura.*
- Nos modelos equipados com um temporizador, o temporizador não está regulado. >>> *Ajustar a hora.*
- Interrupção da alimentação. >>> *Verificar se há corrente. Verificar os fusíveis na caixa de fusíveis. Se necessário, substituir ou repor os mesmos.*

(Nos modelos com temporizador) O visor do relógio fica a piscar ou o símbolo do relógio está aceso.

- Ocorreu uma interrupção de energia anteriormente. >>> *Ajustar a hora/ Desligar o produto e voltar a ligar novamente.*

